



PDM-S2004 20-Channel Mixer

Ref. nr.: 172.628



**INSTRUCTION MANUAL
GEBRUIKSAANWIJZING
BEDIENUNGSANLEITUNG
MANUAL DE INSTRUCCIONES
MANUEL D'INSTRUCTIONS**

V1.1

ENGLISH

Congratulations to the purchase of this Power Dynamics product. Please read this manual thoroughly prior to using the unit in order to benefit fully from all features.

Read the manual prior to using the unit. Follow the instructions in order not to invalidate the warranty. Take all precautions to avoid fire and/or electrical shock. Repairs must only be carried out by a qualified technician in order to avoid electrical shock. Keep the manual for future reference.

- Prior to using the unit, please ask advice from a specialist. When the unit is switched on for the first time, some smell may occur. This is normal and will disappear after a while.
- The unit contains voltage carrying parts. Therefore do NOT open the housing.
- Do not place metal objects or pour liquids into the unit. This may cause electrical shock and malfunction.
- Do not place the unit near heat sources such as radiators, etc. Do not place the unit on a vibrating surface. Do not cover the ventilation holes.
- The unit is not suitable for continuous use.
- Be careful with the mains lead and do not damage it. A faulty or damaged mains lead can cause electrical shock and malfunction.
- When unplugging the unit from a mains outlet, always pull the plug, never the lead.
- Do not plug or unplug the unit with wet hands.
- If the plug and/or the mains lead are damaged, they need to be replaced by a qualified technician.
- If the unit is damaged to such an extent that internal parts are visible, do NOT plug the unit into a mains outlet and DO NOT switch the unit on. Contact your dealer. Do NOT connect the unit to a rheostat or dimmer.
- To avoid fire and shock hazard, do not expose the unit to rain and moisture.
- All repairs should be carried out by a qualified technician only.
- Connect the unit to an earthed mains outlet (220-240Vac/50Hz) protected by a 10-16A fuse.
- During a thunderstorm or if the unit will not be used for a longer period of time, unplug it from the mains. The rule is: Unplug it from the mains when not in use.
- If the unit has not been used for a longer period of time, condensation may occur. Let the unit reach room temperature before you switch it on. Never use the unit in humid rooms or outdoors.
- To prevent accidents in companies, you must follow the applicable guide lines and follow the instructions.
- Do not repeatedly switch the fixture on and off. This shortens the life time.
- Keep the unit out of the reach of children. Do not leave the unit unattended.
- Do not use cleaning sprays to clean switches. The residues of these sprays cause deposits of dust and grease. In case of malfunction, always seek advice from a specialist.
- Do not force the controls.
- This unit is with speaker inside which can cause magnetic field. Keep this unit at least 60cm away from computer or TV.
- This unit is with built-in lead-acid rechargeable battery. Please recharge the battery every 3 months if you are not going to use the unit for a long period of time. Or the battery may be damaged.
- If the battery is damaged please replace with same specifications battery. And dispose the damaged battery environment friendly.
- If the unit has fallen, always have it checked by a qualified technician before you switch the unit on again.
- Do not use chemicals to clean the unit. They damage the varnish. Only clean the unit with a dry cloth.
- Keep away from electronic equipment that may cause interference.
- Only use original spares for repairs, otherwise serious damage and/or dangerous radiation may occur.
- Switch the unit off prior to unplugging it from the mains and/or other equipment. Unplug all leads and cables prior to moving the unit.
- Make sure that the mains lead cannot be damaged when people walk on it. Check the mains lead before every use for damages and faults!
- The mains voltage is 220-240Vac/50Hz. Check if power outlet match. If you travel, make sure that the mains voltage of the country is suitable for this unit.
- Keep the original packing material so that you can transport the unit in safe conditions.



This mark attracts the attention of the user to high voltages that are present inside the housing and that are of sufficient magnitude to cause a shock hazard.



This mark attracts the attention of the user to important instructions that are contained in the manual and that he should read and adhere to.

The unit has been certified CE. It is prohibited to make any changes to the unit. They would invalidate the CE certificate and their guarantee!

NOTE: To make sure that the unit will function normally, it must be used in rooms with a temperature between 5°C/41°F and 35°C/95°F.



Electric products must not be put into household waste. Please bring them to a recycling centre. Ask your local authorities or your dealer about the way to proceed. The specifications are typical. The actual values can slightly change from one unit to the other. Specifications can be changed without prior notice.

Do not attempt to make any repairs yourself. This would invalid your warranty. Do not make any changes to the unit. This would also invalid your warranty. The warranty is not applicable in case of accidents or damages caused by inappropriate use or disrespect of the warnings contained in this manual. Power Dynamics cannot be held responsible for personal injuries caused by a disrespect of the safety recommendations and warnings. This is also applicable to all damages in whatever form.

UNPACKING INSTRUCTION

CAUTION! Immediately upon receiving the product, carefully unpack the carton, check the contents to ensure that all parts are present, and have been received in good condition. Notify the shipper immediately and retain packing material for inspection if any parts appear damage from shipping or the package itself shows signs of mishandling. Save the package and all packing materials. In the event that the product must be returned to the factory, it is important that the product be returned in the original factory box and packing.

If the device has been exposed to drastic temperature fluctuation (e.g. after transportation), do not switch it on immediately. The arising condensation water might damage your device. Leave the device switched off until it has reached room temperature.

POWERSUPPLY

On the label on the backside of the product is indicated on this type of power supply must be connected. Check that the mains voltage corresponds to this, all other voltages than specified, the product be irreparably damaged. The product must also be directly connected to the mains and may be used. No dimmer or adjustable power supply.



Always connect the device to a protected circuit (circuit breaker or fuse). Make sure the device has an appropriate electrical ground to avoid the risk of electrocution or fire.

CONTROL ELEMENTS

1. Insert Jacks

These jacks can be used to insert an external signal-processing device between the equalizer and fader of the corresponding monaural input channel. The insert jacks are ideal for connecting devices such as graphic equalizers, compressors or noise filters into the corresponding channels.

2. Line Input

Balanced 6.3mm (1/4") jack line inputs. You can connect either balanced or unbalanced phone plugs to these jacks.

3. Microphone Input

Balanced XLR input jacks.

4. 48V Indicator

The red LED lights up when phantom power is switched on. Phantom power is required to operate condenser microphones.

5. Phantom +48V

This switch toggles phantom power on and off. When the switch is on the mixer supplies +48V phantom power to XLR input jack. Turn this switch on when using one or more phantom-powered condenser microphones.

6. TRIM Control

Adjusts the input signal level. To get the best balance between the S/N ratio and the dynamic range, adjust the gain so that the peak indicator (15) lights only occasionally and briefly on the highest input transients. The -60 to +10 scale is the MIC input adjustment range. The 40 to +10 scale is the line input adjustment range.

7. Signal LED Indicator

Check the input signal.

8. Low Out Switch

This switch toggles the HPF on or off. To turn the HPF on, the HPF cuts frequencies below 75Hz.

9. Equalizer

Three-band equalizer adjusts the channel's high, mid and low frequency bands. Setting the knob to the "O" position produces a flat response in the corresponding band. Turning the knob to the right boosts the corresponding frequency band, while turning to the left attenuates the band.

10. Aux Control

Monitor and effect busses (Aux sends) source their signals via a control from one or more channels and sum these signals to a so-called bus. This bus signal is sent to an aux send connector (for monitoring applications: Mon Out) and then routed, for example, to an active monitor speaker or external effect device. In the latter case, the effects return can then be brought back into the console via the aux return connectors. All monitor and effect busses are mono, are tapped into post EQ and offer amplification of up to +15dB.

11. Pre Switch

With the Pre-switch, you can route an input channel to the headphone/Room section.

12. FX/AUX Control

The aux send marked FX offers a direct route to the built-in effects processor and is therefore post-fader and post-mute.

13. PAN Control

The PAN control determines the position of the channel signal within the stereo image. When working with subgroups, you can use the PAN control to assign the signal to just one output, which gives you additional flexibility in recording situations. For example, when

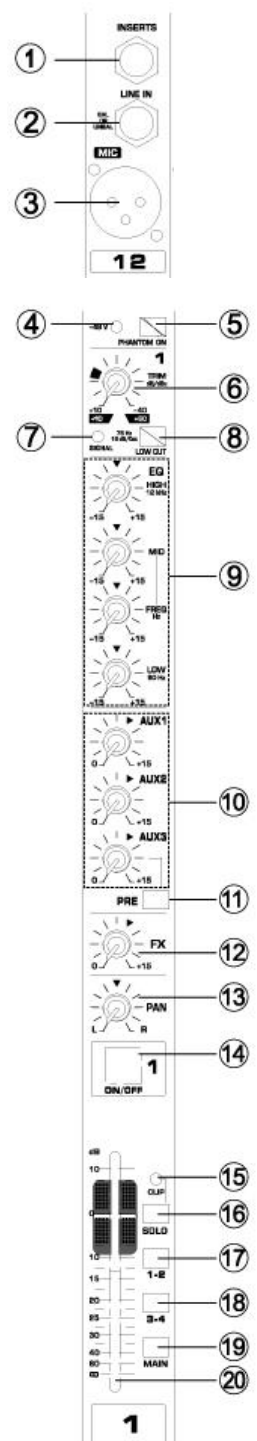

routing to subgroups 3 and 4, panning hard left will route the signal to group output 3 only, and panning hard right will route to group output 4 only.

14. ON/OFF Switch

Turn this switch on to send the signal to the buses. The switch lights orange when on.

15. Clip LED

The clip-led lights up when the input signal is driven too high. If this happens, back off the Trim control and, if necessary

16. Solo Switch

The solo switch is used to route the channel signal to the solo bus (Solo In Place) or to the PFL bus (Pre Fader Listen). This enables you to listen to a channel signal without affecting the main output signal. The signal you hear is taken either before the pan control (PFL, mono) or after the pan and channel fader.

17. SUB Switch 1-2

The SUB switch routes the signal to the corresponding subgroups.

18. SUB Switch 3-4

The SUB switch routes the signal to the corresponding subgroups.

19. Main Switch

This switch aligns the main.

20. Channel Fader

Adjusts the level if the channel signal. Use these faders to adjust the balance between the various channels.

21. BT-Function

Contact mobile phone or tablet. Connecting: Press the "contact switch" for two seconds, then the signal LED light up, use your mobile phone or tablet and choose "MIXER-01" BT-connection.

22. A. Effector Level Light

Show the effect level stronger.

B. Effector Display

Show the kind of effector

C. Mp3 Play Window

Show the MP3 time, song name and other play instruction.

23. FX Control

The aux send jacks carries the master aux mix (from the channel FX controls). You can connect this to an external effects device to process the FX bus. The processed signal can then be brought from the effects device back into the Stereo Aux return jacks.

24. Program Dial

You can select the effect preset by turning the program control. The display flashes with the number of the current preset. To recall the selected preset, press on the button; the flashing stops. You can also recall the selected preset with the foot switch.

25. Aux Control

With this fader you can control the Aux output jack.

26. 9-Band Stereo Graphic Equalizer

The graphic stereo equalizer allows you to tailor the sound to the room acoustics.

27. Headphone/Room Level

Use this control to adjust the output level of headphone.

28. Aux return Stereo

Adjusts the level at which the signal received at the return jacks (L and R), is sent to the stereo L/R bus.

29. CD/PC Control

Adjusts the level of the signal sent from de CD IN jacks. Computer USB audio input & sound control.

30. MP3 Switch same as No. 14.

31. FX Switch same as No. 14.

32. Same as No. 15,16,17,18,19

33. FX Send Fader

Control effect input signal level & Send FX Jack input.

34. MP3 Fader

Control effect input signal level.

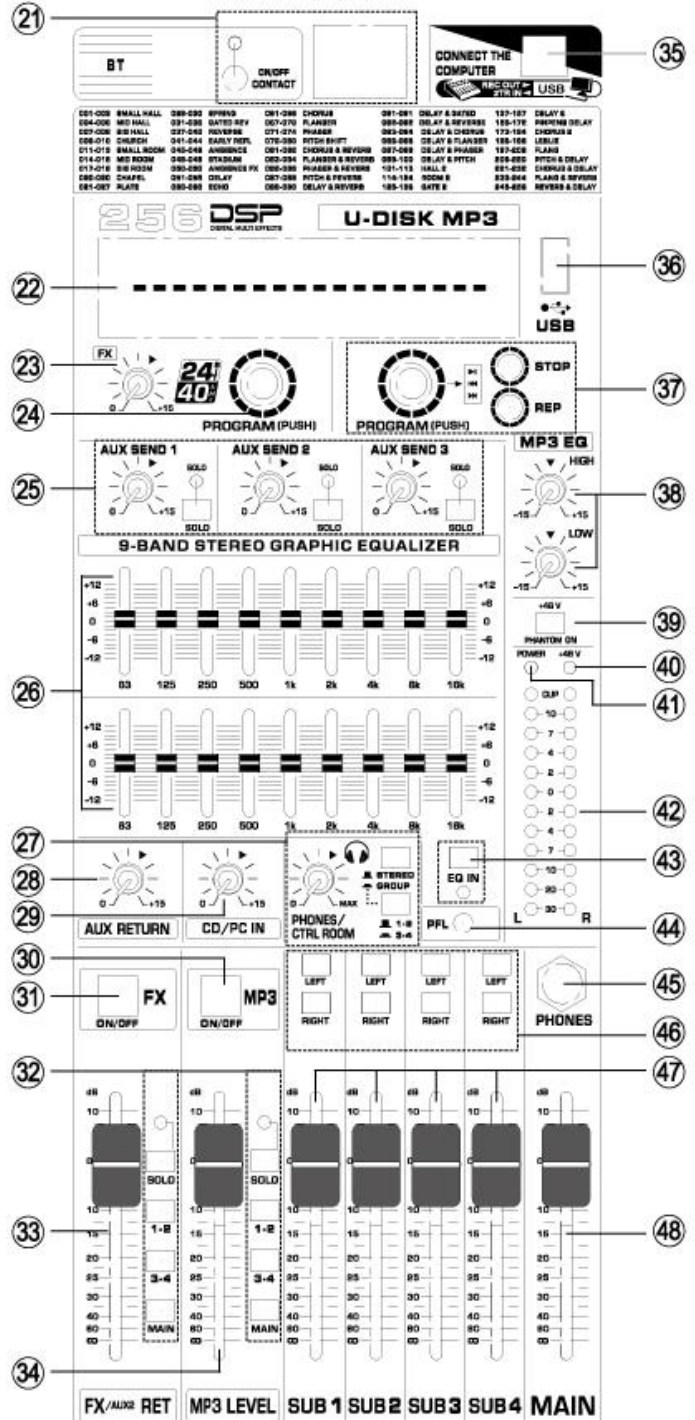

- 35. Computer USB Contacted Jack**
Used USB cable line to contact with computer & mixer. Mixer could be play the computer audio and computer could be recording the mixer output audio.
- 36. USB Port**
USB: can be play through U-DISK
- 37. MP3/BT Command**
STOP: Press shortly to stop playing. Press for seconds for recording, also press 2 seconds to stop recording.
PREV / NEXT: Turning the program control.
PLAY: Press the program control knob.
REP: Repeating of single track or all tracks.
- 38. MP3 EQ**
Two-band equalizer adjusts the level if the two bands MP3 player.
- 39. Phantom +48V**
This switch toggles phantom power on and off. When the switch is on the mixer supplies +48V phantom power to all channels that have XLR input jacks. Turn this switch on when using one or more phantom-powered condenser microphones.
- 40. 48V Indicator**
The red LED lights up when phantom power is switched on. Phantom power is required to operate condenser microphones
- 41. Power indicator**
This indicator lights when the mixer power is on.
- 42. VU-Meter**
Displays the signal of output.
- NOTE:** The "0" segment corresponds to the nominal output level. The peak indicator lights up red when the output reaches the clipping level.
- 43. EQ Switch**
Use this switch to activate the graphic equalizer.
- 44. PFL indicator**
When open the monitor, PFL is lighting.
- 45. Headphone Input**
6.3mm (¼") input jack for connecting a headphone.
- 46. Sub to Main Switch**
If this switch is on, the mixer send the signals processed by the Sub faders onto the stereo bus.
- 47. Sub Fader 1-4**
Adjusts the signal level sent to the Sub Out (1-4 Jacks).
- 48. Main Mix Fader**
You use the high-precision quality faders to control the output level of the main mix.

NEDERLANDS

Hartelijk dank voor de aanschaf van dit Power Dynamics product. Neemt U a.u.b. een paar momenten de tijd om deze handleiding zorgvuldig te lezen, aangezien wij graag willen dat u onze producten snel en volledig gebruikt.

Lees deze handleiding eerst door alvorens het product te gebruiken. Volg de instructies op anders zou de garantie wel eens kunnen vervallen. Neem ook altijd alle veiligheidsmaatregelen om brand en/of een elektrische schok te voorkomen. Tevens is het ook raadzaam om reparaties / modificaties e.d. over te laten aan gekwalificeerd personeel om een elektrische schok te voorkomen. Bewaar deze handleiding ook voor toekomstig gebruik.

- Bewaar de verpakking zodat u indien het apparaat defect is, dit in de originele verpakking kunt opsturen om beschadigingen te voorkomen.
- Voordat het apparaat in werking wordt gesteld, altijd eerst een deskundige raadplegen. Bij het voor de eerste keer inschakelen kan een bepaalde reuk optreden. Dit is normaal en verdwijnt na een poos.
- In het apparaat bevinden zich onder spanning staande onderdelen; open daarom NOOIT dit apparaat.
- Plaats geen metalen objecten en mors geen vloeistof in het effect. Dit kan leiden tot elektrische schokken of defecten.
- Toestel niet opstellen in de buurt van warmtebronnen zoals radiatoren etc. en niet op een vibrerende onder- grond plaatsen. Dek ventilatieopeningen nooit af.
- Het apparaat is niet geschikt voor continu gebruik.
- Wees voorzichtig met het netsnoer en beschadig deze niet. Als het snoer kapot of beschadigd is, kan dit leiden tot elektrische schokken of defecten.
- Als u de stekker uit het stopcontact neemt, trek dan niet aan het snoer, maar aan de stekker.
- Om brand of elektrische schok te voorkomen, dient u dit apparaat niet bloot te stellen aan regen of vocht.
- Verwijder of plaats een stekker nooit met natte handen resp. uit en in het stopcontact.
- Indien zowel de stekker en/of netsnoer als snoeringang in het apparaat beschadigd zijn dient dit door een vakman hersteld te worden.
- Indien het apparaat zo beschadigd is dat inwendige (onder)delen zichtbaar zijn mag de stekker NOOIT in het stopcontact worden geplaatst en het apparaat NOOIT worden ingeschakeld. Neem in dit geval contact op met de dealer.
- Sluit het apparaat nooit op een dimmer aan.
- Reparatie aan het apparaat dient te geschieden door een vakman of een deskundige.
- Sluit het apparaat alleen aan op een 220-240VAC / 50Hz (geaard) stopcontact, verbonden met een 10-16A meterkastgroep.
- Bij onweer altijd de stekker uit het stopcontact halen, zo ook wanneer het apparaat voor een langere tijd niet gebruikt wordt. Stelregel: Bij geen gebruik stekker verwijderen.
- Als u het apparaat lang niet gebruikt heeft en het weer wil gebruiken kan er condens ontstaan; laat het apparaat eerst op kamertemperatuur komen alvorens het weer in werking te stellen.
- Apparaat nooit in vochtige ruimten en buiten gebruiken.
- Om ongevallen in bedrijven te voorkomen moet rekening worden gehouden met de daarvoor geldende richtlijnen en moeten de aanwijzingen/waarschuwingen worden gevolgd.
- Het apparaat buiten bereik van kinderen houden. Bovendien mag het apparaat nooit onbeheerd gelaten worden.
- Gebruik geen schoonmaakspray om de schakelaars te reinigen. Restanten van deze spray zorgen ervoor dat smeer en stof ophopen. Raadpleeg bij storing te allen tijde een deskundige.
- Gebruik geen overmatige kracht bij het bedienen van het apparaat.
- Dit apparaat kan magnetisch veld veroorzaken. Houd dit apparaat ten minste 60 cm afstand van de computer of tv.
- Laad de accu elke 3 maanden als u het apparaat voor een langere periode niet gebruikt. De batterij kan worden beschadigd.
- Bij een ongeval met dit product altijd eerst een deskundige raadplegen alvorens opnieuw te gebruiken.
- Tracht het apparaat niet schoon te maken met chemische oplossingen. Dit kan de lak beschadigen. Gebruik een droge doek om schoon te maken.
- Blijf uit de buurt van elektronische apparatuur die bromstoringen zouden kunnen veroorzaken.
- Bij reparatie dienen altijd originele onderdelen te worden gebruikt om onherstelbare beschadigingen en/of ontoelaatbare straling te voorkomen.
- Schakel eerst het toestel uit voordat u het netsnoer verwijdert. Verwijder netsnoer en aansluitsnoeren voordat u dit product gaat verplaatsen.
- Zorg ervoor dat het netsnoer niet beschadigd/defect kan raken wanneer mensen erover heen lopen. Het netsnoer vóór ieder gebruik controleren op breuken/defecten!
- In Nederland/België is de netspanning 220-240Vac/50Hz. Indien u reist (en u neemt het apparaat mee) informeer dan naar de netspanning in het land waar u verblijft.



Deze markering wordt weergegeven om u erop attent te maken dat een levensgevaarlijke spanning in het product aanwezig is en dat bij aanraking van deze delen een elektrische schok wordt verkregen.



Deze instructiemarkering wordt weergegeven om u erop te wijzen dat de instructie zeer belangrijk is om te lezen en/of op te volgen.

OPMERKING: Om zeker te zijn van een correcte werking, dient u dit apparaat in een ruimte te gebruiken waar de temperatuur tussen de 5°C/41°F en 35°C/95°F ligt.



Raadpleeg eventueel www.wecycle.nl en/of www.vrom.nl v.w.b. het afdanken van elektronische apparaten in het kader van de WEEE-regeling. Vele artikelen kunnen worden gerecycled, gooi ze daarom niet bij het huisvuil maar lever ze in bij een gemeentelijk depot of uw dealer. Lever ook afgedankte batterijen in bij uw gemeentelijk depot of bij de dealer, zie www.stibat.nl

Alle (defecte) artikelen dienen gedurende de garantieperiode altijd retour te worden gezonden in de originele verpakking. Voer zelf geen reparaties uit aan het toestel; in elk geval vervalt de totale garantie. Ook mag het toestel niet eigenmachtig worden gemodificeerd, ook in dit geval vervalt de totale garantie. Ook vervalt de garantie bij ongevallen en beschadigingen in elke vorm t.g.v. onoordeelkundig gebruik en het niet in acht nemen van het gestelde in deze gebruiksaanwijzing. Tevens aanvaardt Power Dynamics geen enkele aansprakelijkheid in geval van persoonlijke ongelukken als gevolg van het niet naleven van veiligheidsinstructies en waarschuwingen. Dit geldt ook voor gevolgschade in welke vorm dan ook.

UITPAKKEN

LET OP! Onmiddellijk na ontvangst, zorgvuldig uitpakken van de doos, controleer de inhoud om ervoor te zorgen dat alle onderdelen aanwezig zijn en zijn in goede staat zijn ontvangen. Bij transportschade of ontbreken van onderdelen onmiddellijk de verkopende partij inlichten. Bewaar de verpakking en het verpakkingsmateriaal. Indien het product moet worden teruggestuurd, is het belangrijk dat het product in originele verpakking wordt geretourneerd.

Als het apparaat is blootgesteld aan drastische temperatuurverschillen (bv. na het transport), schakel het apparaat niet onmiddellijk in. De ontstane condensatie kan het apparaat beschadigen. Zorg ervoor dat het apparaat op kamertemperatuur komt en steek vervolgens de voeding stekker in het stopcontact/wandcontactdoos.

AANSLUITSPANNING

Op het label aan de achterzijde van het product staat aangegeven op welke netspanning deze moet worden aangesloten. Controleer of de netspanning hiermee overeenkomt, bij alle andere netspanningen dan aangegeven kan het apparaat onherstelbaar worden beschadigd. Tevens moet het apparaat direct op de netspanning worden aangesloten en mag géén dimmer of regelbare voeding worden gebruikt.



Sluit het apparaat altijd aan op een beschermd circuit (aardlekschakelaar of zekering). Zorg ervoor dat het apparaat voldoende elektrisch is geaard om het risico op elektrocutie of brand te vermijden.

BEDIENELEMENTEN

1. Insert Aansluiting

Deze aansluitingen kan worden gebruikt om een extern signaal-processing apparaat tussen de equalizer en de fader van het corresponderende mono-ingangskanaal in te voegen. De insert-aansluitingen zijn ideaal voor het aansluiten van apparaten zoals grafische equalizers, compressors of filters in de overeenkomstige kanalen.

2. Lijn Ingang

Gebalanceerde 6.3mm jack ingangsconnector. U kunt zowel gebalanceerde of ongebalanceerde connectoren aansluiten.

3. Microfoon Ingang

Gebalanceerde XLR ingang connector.

4. 48V Indicator

De rode +48V LED zal oplichten zodra fantoomvoeding is ingeschakeld. Fantoomvoeding is noodzakelijk bij condensator microfoons.

5. Phantom +48V

Deze drukschakelaar schakelt de fantoomvoeding aan en uit. Als de schakelaar wordt ingedrukt levert het mengpaneel +48V fantoomvoeding op XLR ingang. Zet deze schakelaar aan bij het gebruik van één of meerdere fantoom gevoede condensatormicrofoons.

6. TRIM Regelaar

Instellen van het ingangssignaalniveau. Om de beste balans tussen de S/N-ratio en het dynamische bereik te krijgen, stel de gain zodanig in dat de clip-indicator (15) zo af en toe kortstondig oplicht.

De microfooningang heeft een instelbaarheid van +10dB tot +80dB. De lijningang heeft een bereik van +10dB tot -40dB.

7. Signaal LED Indicator

LED zal oplichten zodra er een ingangssignaal op betreffende kanaal binnen komt.

8. Low Out Schakelaar

In- en uitschakelen van HPF. Zodra de HPF is ingeschakeld worden de frequenties onder 75Hz uitgefilterd.

9. Equalizer

Deze drie-bands equalizer past het hoge, midden en lage frequentiebereik aan van het kanaal. Stel de knop in op stand "O" voor rechtstreekse signaal vanaf geluidsbron. Draai de knop naar rechts om frequentie te versterken en draai naar links om frequentie te verzakken.

10. Aux Regelaar

Monitor en effect signalen worden gestuurd via één of meerderen kanalen, genaamd Bus-signaal. Deze bussignaal wordt gestuurd naar Aux Send connectoren (voor monitoring: Mon Out) voor bijvoorbeeld een monitor luidspreker of effect processoren. Zo kunt u onafhankelijke mixen voor podiummonitoren of effecten processors maken. Via de return ingangen kunnen de signalen opnieuw het mengpaneel binnen komen. Alle monitor- en effectsignalen zijn mono, worden na de equalizer versterkt tot +15dB.

11. Pre Schakelaar

Met de Pre-schakelaar, kunt u het ingangskanaalsignaal naar de sectie hoofdtelefoon/Room sturen.

12. FX Regelaar

Instellen van het effect signaalniveau.

13. PAN Regelaar

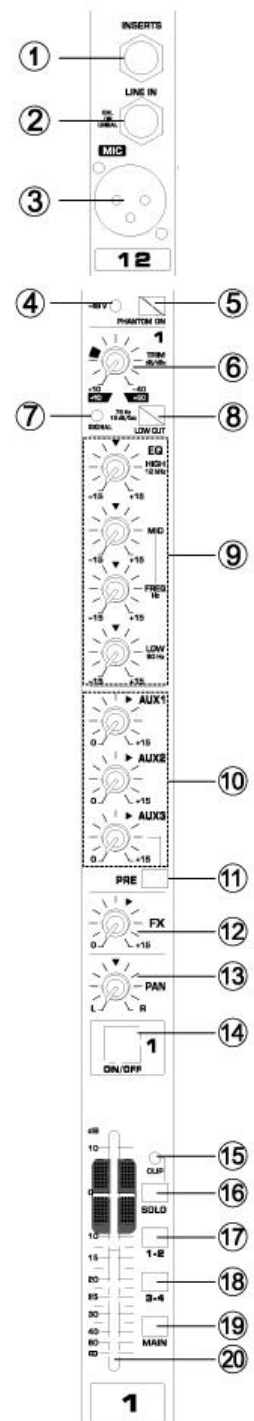

De Pan-regelaar bepaalt de stereopositie van het kanaalsignaal. Bij het werken met subgroepen, kunt u de Pan-regelaar gebruiken om het signaal toe te wijzen aan één uitgang, die u extra flexibiliteit in opnamesituaties geeft.

14. ON/OFF Schakelaar

Druk deze schakelaar in om het signaal te sturen naar de bussen. De drukschakelaar wordt oranje zodra deze is ingeschakelt.

15. Clip LED

De Clip-LED zal oplichten wanneer het ingang signaal te hoog is. Indien dit het geval is, reduceer de Trim regelaar en indien nodig, controleer dan de instelling van het kanaal EQ.

16. Solo Schakelaar

De solo schakelaar wordt gebruikt om het kanaalsignaal naar de Solo-bus (Solo In Place) of naar de PFL bus (Pre Fader Listen). Zo kunt u een kanaalsignaal te voorluisteren zonder effect van main-signaal.

17. SUB Schakelaar 1-2

De SUB-schakelaar leidt het signaal naar de desbetreffende subgroepen.

18. SUB Schakelaar 3-4

De SUB-schakelaar leidt het signaal naar de desbetreffende subgroepen.

19. Main Mix Fader

Instellen van het uitgang signaalniveau "Main Mix".

20. Kanaal Fader

Instellen van het kanaalsignaalniveau. Gebruik deze faders om het evenwicht tussen de verschillende kanalen aan te passen.

21. BT-Functie

Verbinding tot stand brengen met mobiele telefoon of tablet.

Verbinden: Druk op "CONTACT SWITCH"-toets voor twee seconden, de LED indicator zal oplichten. Gebruik uw mobiele telefoon of tablet en kies de BT-verbinding "MIXER-01".

22. A. Effect Display

Weergave van effect niveausterkte.

B. Effect Display

Digitale weergave van het DSP-effect

C. MP3 Display

Weergave van MP3 afspeeltijd, titel en ander afspelen informatie.

23. FX Control

Instellen van het effect signaalniveau voor de master FX uitgang.

24. Programma keuze

U kunt het gewenste effect selecteren door aan "Program" draaiknop te draaien. In het display knippert het huidige effect-nummer. Om geselecteerde effect opnieuw op te roepen, druk op de knop en het knipper zal stoppen.

25. Aux Regelaar

Instellen van signaalniveau Aux-uitgang.

26. 9-Bands Equalizer

De grafische stereo-equalizer kunt u het geluid aan te passen aan de akoestiek van de ruimte.

27. Hoofdtelefoon Regelaar

Gebruik deze regelaar om het uitgangsniveau van de hoofdtelefoon en Room aan te passen.

28. Aux return Stereo

Regelt het niveau waarop het signaal ontvangen wordt van de Return connectoren (L en R).

29. CD/PC Regelaar

Instellen van het signaalniveau CD ingang en USB-poort.

30. MP3 Schakelaar hetzelfde als nr. 14.

31. FX Schakelaar hetzelfde als nr. 14.

32. Hetzelfde als nr. 15,16,17,18,19

33. FX Send Fader

Instellen van het signaalniveau FX-ingang.

34. MP3 Fader

Instellen van het signaalniveau MP3 kanaal.

35. Computer USB

Gebruikt een USB-kabel om verbinding te maken tussen het mengpaneel en computer. Het mengpaneel kan zowel het geluid van de computer weergeven of opnemen vanaf het mengpaneel.

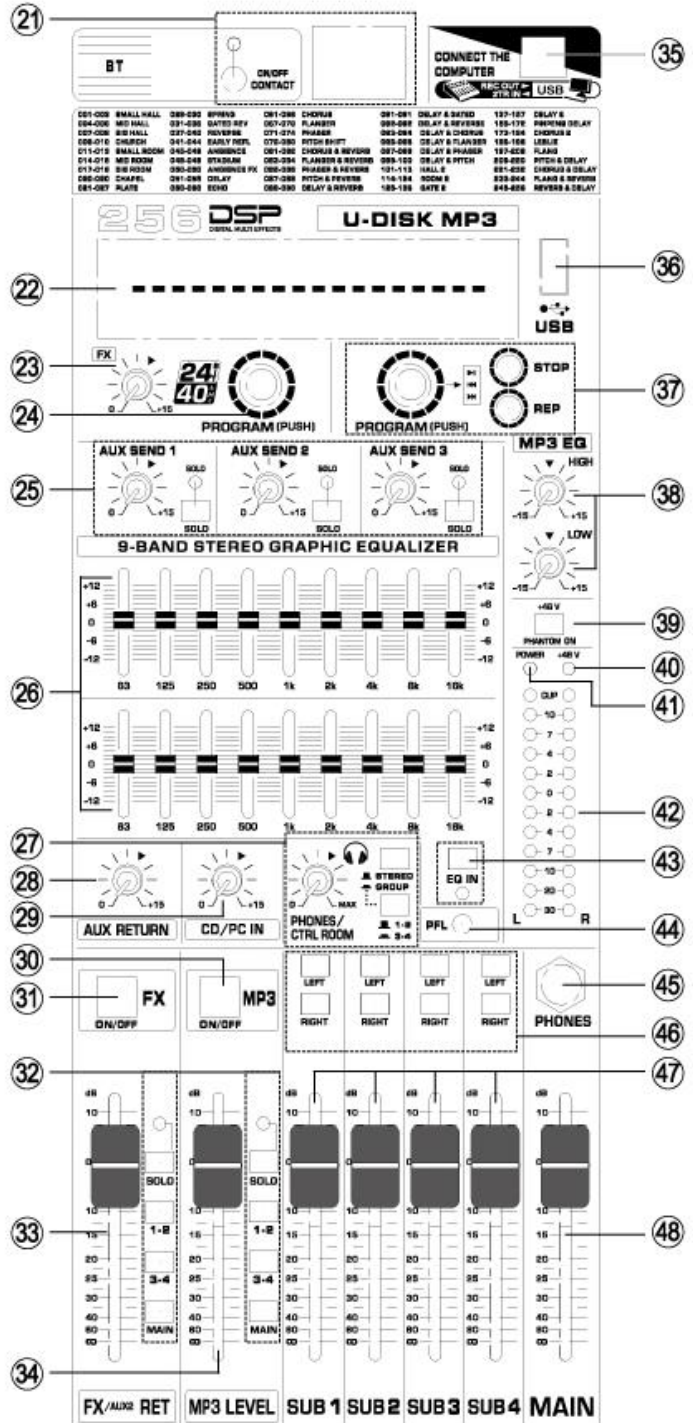

36. USB Poort

Sluit uw USB-apparaat aan op deze poort om muziek met MP3-formaat af te spelen.

37. MP3/BT Command

STOP: Druk kortstondig om afspelen te stoppen. Druk twee seconden voor opname starten en druk nogmaals twee seconden om opname te stoppen.

PREV / NEXT: Draai aan "Program" draaiknop.

PLAY: Druk op de "Program" draaiknop.

REP: Herhalen van één of alle muzieknummers.

Programma keuze

U kunt het gewenste MP3 selecteren door aan "Program" draaiknop te draaien. In het display knippert het huidige effect-nummer. Om geselecteerde effect opnieuw op te roepen, druk op de knop en het knipper zal stoppen.

38. MP3 EQ

De twee-band equalizer stelt de hoge en lage frequentiebereik in van MP3/BT-speler.

39. Phantom +48V

Deze drukschakelaar schakelt de fantoomvoeding aan en uit. Als de schakelaar wordt ingedrukt levert het mengpaneel +48V fantoomvoeding aan op alle kanalen die XLR ingangen hebben. Zet deze schakelaar aan bij het gebruik van één of meerdere fantoom gevoede condensatormicrofoons.

40. 48V Indicator

De rode +48V LED zal oplichten zodra fantoomvoeding is ingeschakeld. Fantoomvoeding is noodzakelijk bij condensator microfoons.

41. Power indicator

Deze indicator zal oplichten zodra het mengpaneel is ingeschakeld.

42. VU Meter

Dit display geeft het uitgaande signaal weer.

Opmerking: De "0" segment komt overeen met de nominale uitgangsniveau. De rode piek-indicator zal oplichten wanneer de uitgangssignaal het clipping niveau heeft bereikt.

43. EQ Schakelaar

In-/uitschakelen van 9-bands equalizer.

44. PFL indicator

Bij uitgangssignaal op hoofdtelefoonaansluiting zal de PFL LED indicator gaan oplichten.

45. Hoofdtelefoon

6.3mm uitgang connector voor het aansluiten van hoofdtelefoon.

46. Sub naar Main Schakelaar

Druk deze schakelaar in om het Sub-sigitaal naar het Main-sigitaal te sturen.

47. Sub Fader 1-4

Instellen van het signaalniveau Sub-fader 1-4.

48. Main Mix Fader

Instellen van het uitgang signaalniveau "Main Mix".

DEUTSCH

Vielen Dank für den Kauf dieses Power Dynamics gerat. Nehmen Sie sich einen Augenblick Zeit, um diese Anleitung sorgfältig durchzulesen, damit sie die Möglichkeiten, die unser Produkt bietet, sofort voll ausnutzen können.

Lesen Sie erst die Anleitung vollständig vor der ersten Inbetriebnahme durch. Befolgen Sie die Anweisung, da sonst jeglicher Garantieanspruch verfällt. Treffen Sie stets alle Sicherheits-vorkehrungen um Feuer und/oder Stromschlag zu vermeiden. Reparaturen dürfen nur von qualifiziertem Fachpersonal ausgeführt werden, um Stromschlag zu vermeiden. Bewahren Sie diese Anleitung für spätere Bezugnahme auf.

- Bewahren Sie die Verpackung auf, um das Gerät im Bedarfsfall sicher transportieren zu können.
- Bevor das Gerät in Betrieb genommen wird, muss es erst von einem Fachmann überprüft werden. Bei der ersten Benutzung kann etwas Geruch auftreten. Das ist normal und verschwindet nach einer Weile
- Das Gerät enthält unter Spannung stehende Teile. Daher NIEMALS das Gehäuse öffnen.
- Keine Metallgegenstände oder Flüssigkeiten ins Gerät dringen lassen. Sie können zu Stromschlag und Defekten führen.
- Gerät nicht in der Nähe von Wärmequellen wie Heizkörpern aufstellen. Nicht auf eine vibrierende Oberfläche stellen. Niemals die Belüftungsschlitze abdecken.
- Das Gerät ist nicht für Dauerbetrieb geeignet.
- Gehen Sie vorsichtig mit dem Netzkabel um und beschädigen Sie es nicht. Eine beschädigte Netzschnur kann zu Stromschlag und Defekten führen.
- Wenn Sie das Gerät vom Netz trennen, immer am Stecker ziehen, niemals an der Schnur.
- Um Feuer und Stromschlag zu vermeiden, das Gerät vor Regen und Feuchtigkeit schützen.
- Den Stecker nie mit nassen Händen in eine Netzsteckdose stecken oder abziehen.
- Wenn sowohl der Stecker und/oder die Netzschnur bzw. der Kabeleintritt ins Gerät beschädigt sind, müssen sie von einem Fachmann repariert werden.
- Wenn das Gerät so beschädigt ist, dass Innenteile sichtbar sind, darf der Stecker NICHT in eine Steckdose gesteckt werden und das Gerät darf NICHT eingeschaltet werden. Wenden Sie sich in dem Fall an Ihren Fachhändler. Das Gerät darf nicht an einen Dimmer angeschlossen werden.
- Reparaturen dürfen nur von einem Fachmann oder Sachverständigen ausgeführt werden.
- Das Gerät nur an eine geerdete 10-16A Netzsteckdose mit 220-240V AC/50Hz Spannung anschließen.
- Bei Gewitter oder längerem Nichtgebrauch den Netzstecker abziehen. Die Regel gilt: Bei Nichtgebrauch Netzstecker abziehen.
- Wenn das Gerät längere Zeit nicht benutzt wurde, kann sich Kondenswasser gebildet haben. Lassen Sie das Gerät erst auf Zimmertemperatur kommen, bevor Sie es einschalten. Das Gerät nicht in feuchten Räumen oder im Freien benutzen.
- Um Unfällen in der Öffentlichkeit vorzubeugen, müssen die geltenden Richtlinien beachtet und die Anweisungen/Warnungen befolgt werden.
- Niemals das Gerät kurz hintereinander ein- und ausschalten. Dadurch verkürzt sich die Lebensdauer erheblich.
- Das Gerät außerhalb der Reichweite von Kindern halten. Das Gerät niemals unbeaufsichtigt lassen.
- Die Regler nicht mit Reinigungssprays reinigen. Diese hinterlassen Rückstände, die zu Staub- und Fettsammlungen führen. Bei Störungen immer einen Fachmann um Rat fragen.
- Das Gerät nur mit sauberen Händen bedienen.
- Das Gerät nicht mit Gewalt bedienen.
- Nach einem Unfall mit dem Gerät immer erst einen Fachmann um Rat fragen, bevor Sie es wieder einschalten.
- Keine chemischen Reinigungsmittel benutzen, die den Lack beschädigen. Das Gerät nur mit einem trockenen Tuch abwischen.
- Nicht in der Nähe von elektronischen Geräten benutzen, die Brummstörungen verursachen können.
- Bei Reparaturen nur die Original-Ersatzteile verwenden, um starke Schäden und/oder gefährliche Strahlungen zu vermeiden.
- Bevor Sie das Netz- und/oder Anschlusskabel abziehen, erst das Gerät ausschalten. Netz- und Anschlusskabel abziehen, bevor Sie das Gerät umstellen.
- Sorgen Sie dafür, dass das Netzkabel nicht beschädigt werden kann, wenn Menschen darüber laufen. Das Netzkabel vor jedem Einsatz auf Brüche/Schadstellen überprüfen.
- In Deutschland beträgt die Netzspannung 220-240V AC / 50Hz. Wenn Sie das Gerät auf Reisen mitnehmen, prüfen Sie, ob die örtliche Netzspannung den Anforderungen des Geräts entspricht.



Dieses Zeichen weist den Benutzer darauf hin, dass lebensgefährliche Spannungen im Gerät anliegen, die bei Berührung einen Stromschlag verursachen.



Dieses Zeichen lenkt die Aufmerksamkeit des Benutzers auf wichtige Hinweise in der Anleitung hin, die unbedingt eingehalten werden müssen.

HINWEIS: Um einen einwandfreien Betrieb zu gewährleisten, muss die Raumtemperatur zwischen 5° und 35°C liegen.



Tronios BV Registrierungsnummer : DE51181017 (ElektroG).

Dieses Produkt darf am Ende seiner Lebensdauer nicht über den normalen Haushaltsabfall entsorgt werden, sondern muss an einem Sammelpunkt für das Recycling abgegeben werden. Hiermit leisten Sie einen wichtigen Beitrag zum Schutze unserer Umwelt.

Tronios BV Registrierungsnummer : 21003000 (BatterieG).

Lithiumbatterien und Akkupacks sollten nur im entladenen Zustand in die Altbatteriesammelgefäße bei Handel und bei öffentlich-rechtlichen Entsorgungsträgern gegeben werden. Bei nicht vollständig entladenen Batterien Vorsorge gegen Kurzschluß treffen durch Isolieren der Pole mit Klebestreifen. Der Endnutzer ist zur Rückgabe von Altbatterien gesetzlich verpflichtet.

Reparieren Sie das Gerät niemals selbst und nehmen Sie niemals eigenmächtig Veränderungen am Gerät vor. Sie verlieren dadurch den Garantieanspruch. Der Garantieanspruch verfällt ebenfalls bei Unfällen und Schäden in jeglicher Form, die durch unsachgemäßen Gebrauch und Nichtbeachtung der Warnungen und Sicherheitshinweise in dieser Anleitung entstanden sind. Power Dynamics ist in keinem Fall verantwortlich für persönliche Schäden in Folge von Nichtbeachtung der Sicherheitsvorschriften und Warnungen. Dies gilt auch für Folgeschäden jeglicher Form.

AUSPACKEN

Packen Sie das Gerät sofort nach Empfang aus und prüfen Sie den Inhalt. Wenn Teile fehlen oder beschädigt sind, benachrichtigen Sie sofort den Spediteur und bewahren Sie die Verpackung auf. Falls ein Gerät ins Werk zurückgeschickt werden muss, ist es wichtig, dass es in der Originalverpackung versandt wird.

Das Gerät darf nicht in Betrieb genommen werden, nachdem es von einem kalten in einen warmen Raum gebracht wurde. Das dabei entstehende Kondenswasser kann unter Umständen Ihr Gerät zerstören. Lassen Sie das Gerät solange uneingeschaltet, bis es Zimmertemperatur erreicht hat!

NETZANSCHLUSS

Die benötigte Versorgungsspannung steht auf dem Typenschild auf der Rückseite des Geräts. Die angegebenen Stromwerte entsprechen einem Durchschnittswert bei normalem Betrieb. Alle Geräte müssen direkt ans Netz angeschlossen werden und dürfen nicht über Dimmerpacks geschaltet werden. Bevor Sie eine Spannung anlegen, prüfen Sie, ob der Wert der zulässigen Spannung entspricht.



Verbinden Sie immer das Gerät an einem geschützten Schaltkreis (Leistungsschalter oder Sicherung). Stellen Sie sicher, das Gerät ist elektrisch geerdet, um das Risiko eines Stromschlags oder Feuer zu vermeiden.

BEDIENELEMENTE

1. Insert Anschluss

Der INSERT-Anschluss (6,3-mm-Klinkenbuchse) ist ein Einschleifpunkt für externe Effektgeräte (z. B. Dynamikprozessor, Noise Gate, Equalizer). Dieser Einschleifpunkt liegt vor dem Fader, dem Equalizer und dem Aux Send..

2. Line-Eingang

Symmetrische 6,3-mm-Klinkenbuchse. Sie können entweder symmetrisch oder unsymmetrisch Anschlüssen.

3. Mikrofon Eingang

Symmetrische XLR-Eingangsbuchse

4. 48V Anzeige

Die rote +48V LED leuchtet, wenn die Phantomspeisung eingeschaltet ist. Für den Betrieb von Kondensatormikrofonen wird Phantomspeisung benötigt.

5. Taste Phantom +48V

Dieser Druckschalter schaltet die Phantomspannung ein- und aus. Wenn der Schalter gedrückt wird, liefert der Mischer + Power 48V Phantom auf die XLR-Buchse. Stellen Sie diesen Schalter ein, wenn eine oder mehrere phantomgespeiste Kondensatormikrofone verwenden.

6. TRIM Control

Adjusts the input signal level. To get the best balance between the S/N ratio and the dynamic range, adjust the gain so that the peak indicator 9 lights only occasionally and briefly on the highest input transients. The -60 to +10 scale is the MIC input adjustment range. The 40 to +10 scale is the line input adjustment range.

7. Signal LED Anzeige

LED leuchtet, wenn ein Eingangssignal auf diesem Kanal eintritt.

8. Schalter Low Out

Druck auf den 75Hz-Schalter aktivieren Sie das Hochpassfilter zum Unterdrücken von tieffrequenten Signalanteilen unter 75Hz.

9. Equalizer

Dieses Drei-Band-Equalizer stellt die hohen, mittleren und tiefen Frequenzbereich des Kanals. Stellen Sie den Wahlschalter auf "O" für die direkte Signal aus Schallquelle. Drehen Sie den Regler im Uhrzeigersinn Frequenz zu erhöhen und biegen Sie rechts zu sacken Frequenz.

10. Regler Aux

Über die Auspielwege MON und AUX können Signalanteile aus einem oder mehreren Eingangskanälen ausgekoppelt und auf die Nebenausgänge MON und AUX SENDS geleitet werden. Dadurch können Sie unabhängige Mischungen für Bühnenmonitore oder Effektgeräte erstellen. Über die Return-Eingänge STEREO AUX RETURNS können die bearbeiteten Signale wieder in das Mischpult zurückgeführt werden. Alle Auspielwege sind mono, werden nach dem Equalizer abgegriffen und bieten eine Verstärkung bis zu +15 dB. Mit den AUX-Reglern mischen Sie das Kanalsignal auf den Auspielweg.

11. Schalter Pre

Durch Drücken der Taste PRE sind die AUX-Auspielwege von post-fader auf pre-fader umschaltbar.

12. Regler FX1

Einstellen des Effekt-Signalpegel.

13. Regler Pan

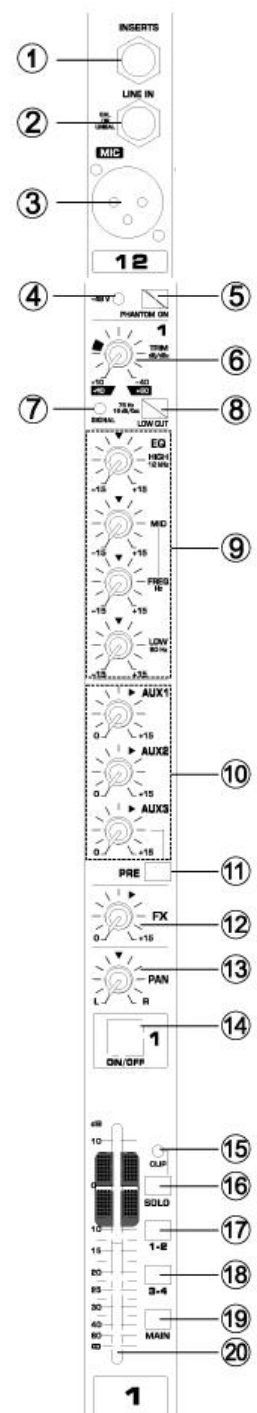

Der Pan-Regler bestimmt die Stereoposition des Kanalsignals . Wenn mit Untergruppen arbeiten, können Sie die Pan-Regler verwenden, um das Signal zu einem Ausgang zu weisen, die Sie zusätzliche Flexibilität in Aufnahmesituationen gibt.

14. Schalter ON/OFF

Drücken Sie diesen Schalter ein, um das Signal an die Busse zu senden. Der Schalter leuchtet orange, wenn er eingeschaltet ist.

15. Clip LED

Diese Clip LED dient als Übersteuerungsanzeige des Kanals. Leuchtet sie permanent, reduzieren Sie die Eingangsverstärkung mit dem Trim-Regler und/oder drehen die Klangregler zurück.

16. Schalter Solo

Mit der Solofunktion können Sie das Monitorsignal auf den Solo-Bus (post-fader und post-mute) oder den PFL-Bus (pre-fader und pre-mute) schalten. Auf diese Weise können Sie ein Kanalsignal abhören, ohne das Hauptausgangssignal zu beeinflussen.

17. Schalter SUB 1-2

Die Routing-Schalter leiten das Kanalsignal zur zugehörigen Untergruppe.

18. Schalter SUB 3-4

Die Routing-Schalter leiten das Kanalsignal zur zugehörigen Untergruppe.

19. Schalter Main

Der MAIN-Schalter schaltet das Kanalsignal auf die Summenkanäle MAIN MIX.

20. Kanalfader

Einstellen des Kanal-Signalpegel. Verwenden Sie diese Fader, die Balance zwischen den verschiedenen Kanälen einzustellen.

21. MP3/BT Command

STOP: Drücken Sie kurz die Wiedergabe zu stoppen. Drücken Sie für zwei Sekunden, um die Aufnahme starten, und drücken Sie 2 Sekunden die Aufnahme zu stoppen.

PREV / NEXT: Drehen an der "Programm" Drehknopf.

PLAY: Drücken Sie "Programm" Drehknopf.

REP: wiederholen einen oder alle Tracks.

Programmwahl

Dieser Regler dient zur MP3 auswahl. Drehen Sie den Regler bis im Display die Presetnummer blinkend angezeigt wird, dann zur Bestätigung den Regler kurz drücken.

22. Effekt Anzeige

Zeigen Sie den Effektpegel an Anzeigen das Effektpegel

B. Effekt Anzeige

Digitale Wiedergabe des DSP-Effekts.

C. MP3 Anzeige

Wiedergabe von MP3-Wiedergabezeit , Titel und andere Wiedergabeinformationen.

23. FX Fader

Einstellung des Effekt eingangssignalpegel.

24. Programmwahl

Dieser Regler dient zur Effektauswahl. Drehen Sie den Regler bis im Display die Presetnummer blinkend angezeigt wird, dann zur Bestätigung den Regler kurz drücken.

25. Regler Aux

Einstellen Signalpegel Aux-Ausgang.

26. 9-Band-Equalizer

Der grafische Stereo-Equalizer können Sie den Klang auf die Akustik des Raumes anzupassen.

27. Regler Kopfhörer /Room

Mit diesem Regler bestimmen Sie die Abhörlautstärke für den Kopfhörer und die Monitorausgänge.

28. Aux return Stereo

Einstellen der Pegel das Signal von den Return (L und R) erhalten hat.

29. Regler CD/PC

Einstellen der Signalpegel CD-Eingang und USB-Port.

30. Schalter MP3 Gleich wie Nr. 14.

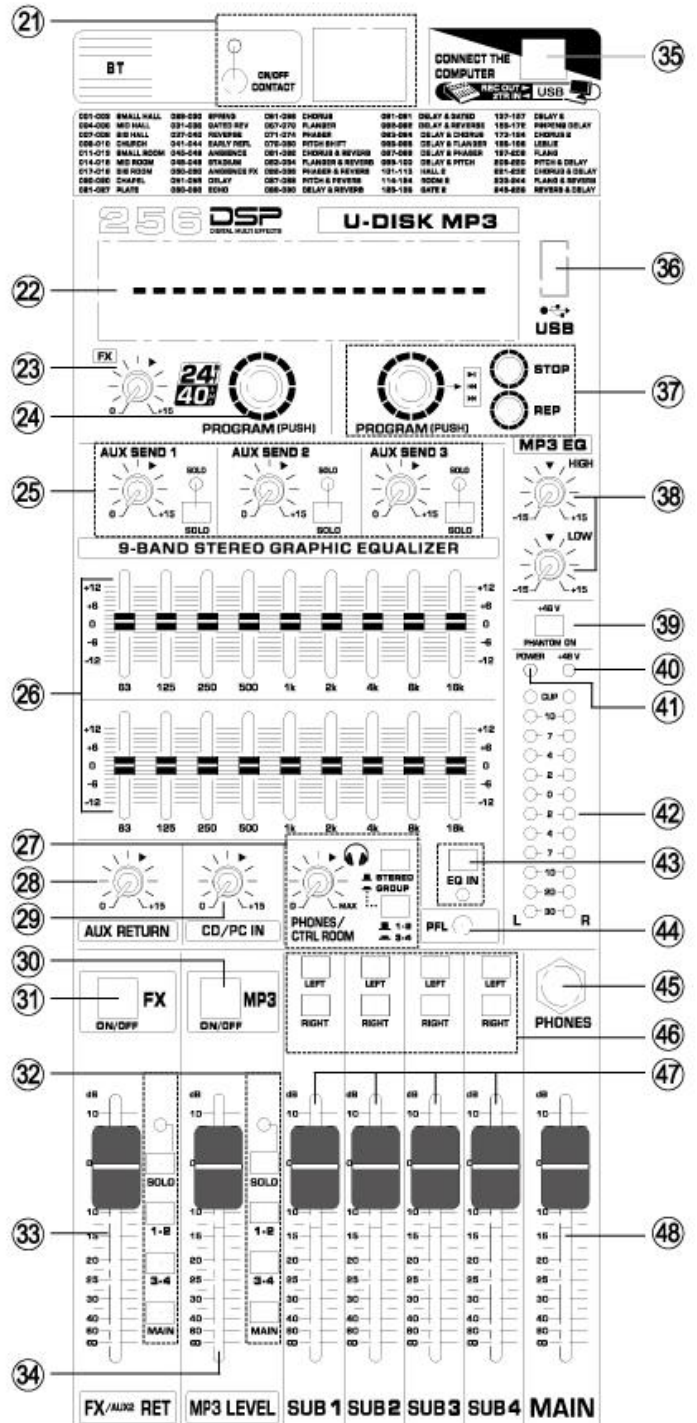

- 31. Schalter FX Gleich wie Nr. 14.**
- 32. Gleich wie Nr. 15,16,17,18,19**
- 33. FX Send Fader**
Einstellen des Signalpegels FX-Eingang.
- 34. MP3 Fader**
Einstellen der Signalpegels MP3.
- 35. Computer USB**
Über den USB-Anschluss können digitale Audiosignale in beide Richtungen zwischen Mischpult und Computer übertragen werden. Verbinden Sie dazu den USB Anschluss des Pults über ein USB-Kabel mit Ihrem Computer.
- 36. USB-Anschluss**
USB-Anschluss zum Einstecken eines USB Speichergeräts.
- 37. MP3/BT Command**
STOP: Drücken Sie kurz die Wiedergabe zu stoppen. Drücken Sie für zwei Sekunden, um die Aufnahme starten, und drücken Sie 2 Sekunden die Aufnahme zu stoppen.
PREV / NEXT: Drehen an der "Programm" Drehknopf.
PLAY: Drücken Sie "Programm" Drehknopf.
REP: wiederholen einen oder alle Tracks.
- Programmwahl**
Dieser Regler dient zur MP3 auswahl. Drehen Sie den Regler bis im Display die Presetnummer blinkend angezeigt wird, dann zur Bestätigung den Regler kurz drücken.
- 38. MP3 Equalizer**
Die Regler für Höhen und Bässe von MP3-player.
- 39. Taste Phantom +48V**
Dieser Druckschalter schaltet die Phantomspannung ein- und aus. Wenn der Schalter gedrückt wird, liefert der Mischer + Power 48V Phantom auf alle Kanäle mit XLR-Buschen. Stellen Sie diesen Schalter ein, wenn eine oder mehrere phantomgespeiste Kondensatormikrofone verwenden.
- 40. 48V Anzeige**
Die rote + 48V LED leuchtet, wenn die Phantomspeisung eingeschaltet ist. Für den Betrieb von Kondensatormikrofonen wird Phantomspeisung benötigt.
- 41. Power Anzeige**
Diese LED zeigt die Betriebsbereitschaft an.
- 42. VU-Meter**
Dieses Display zeigt das Ausgangssignal .
- Hinweis:** Das Segment "0" entspricht dem Nennausgangspegel. Die Peak-Anzeige leuchtet rot, wenn der Ausgang den Clipping-Pegel erreicht.
- 43. Schalter EQ**
Dieser Schalter aktiviert den graphischen Equalizer.
- 44. PFL Anzeige**
Diese LED zeigt an, dass die Pegelanzeige in den PFL-Modus geschaltet ist.
- 45. Kopfhörer Anschluss**
6,3-mm-Klinkenbuchse zum Anschluss eines Stereo Kopfhörers.
- 46. Schalter Sub nach Switch**
Die Schalter über den Subgruppen-Fadern routen das Subgruppen-Signal wahlweise auf die linke oder rechte Seite des Main-Busses.
- 47. Sub Fader 1-4**
Diese Fader regeln den Ausgangspegel der Subgruppen 1-4
- 48. Main Mix Fader**
Ausgangspegel einstellen "Main Mix".

ESPAÑOL

Felicitaciones a la compra de este producto Power Dynamics. Por favor lea atentamente este manual antes de usar el aparato para disfrutar al completo de sus prestaciones.

Seguir las instrucciones le permite no invalidar la garantía. Tome todas las precauciones para evitar que se produzca fuego o una descarga eléctrica. Las reparaciones solo deben llevarse a cabo por técnicos cualificados para evitar descargas eléctricas. Guarde el manual para futuras consultas.

Antes de usar el aparato, por favor pida consejo a un profesional. Cuando el aparato se enciende por primera vez, suele sentirse cierto olor. Esto es normal y desaparece al poco tiempo.

- Este aparato contiene piezas que llevan voltaje. Por lo tanto NO abra la carcasa.
- No coloque objetos metálicos o vierta líquidos dentro del aparato. Podría producir descargas eléctricas y fallos en el funcionamiento.
- No coloque el aparato cerca de fuentes de calor tipo radiadores, etc. No coloque el aparato en superficies vibratorias. No tape los agujeros de ventilación.
- Este aparato no está preparado para un uso continuado.
- Tenga cuidado con el cable de alimentación y no lo dañe. Un daño o defecto en el cable de alimentación puede producir una descarga eléctrica o fallo en el funcionamiento.
- Cuando desconecte el aparato de la toma de corriente, siempre tire de la clavija, nunca del cable.
- No enchufe o desenchufe el aparato con las manos mojadas.
- Si la clavija y/o el cable de alimentación están dañados, necesitan reemplazarse por un técnico cualificado.
- Si el aparato está dañado de modo que puedan verse sus partes internas, NO conecte el aparato a la toma de corriente y NO lo encienda. Contacte con su distribuidor. NO conecte el aparato a un reostato o dimmer.
- Para evitar un fuego o peligro de descarga, no exponga el aparato a la lluvia y a la humedad.
- Todas las reparaciones deben llevarse a cabo exclusivamente por técnicos cualificados.
- Conecte el aparato a una toma de corriente con toma de tierra (220-240Vca/50Hz) protegida por un fusible de 10-16A.
- Durante una tormenta o si el aparato no va a usarse durante un periodo largo de tiempo, desconéctelo de la toma de corriente. La regla es: Desconéctelo si no lo va a usar.
- Si el aparato no se ha usado en mucho tiempo puede producirse condensación. Deje el aparato a temperatura ambiente antes de encenderlo. Nunca utilice el aparato en ambientes húmedos o en el exterior.
- Para prevenir accidentes en las empresas, debe seguir las directrices aplicables y seguir las instrucciones.
- No lo apague y encienda repetidamente. Esto acorta su tiempo de vida.
- Mantenga el aparato fuera del alcance de los niños. No deje el aparato sin vigilancia.
- No utilice sprays limpiadores para limpiar los interruptores. Los residuos de estos sprays producen depósitos de polvo y grasa. En caso de mal funcionamiento, siempre consulte a un profesional.
- No fuerce los controles.
- Si el aparato se ha caído, siempre haga que lo verifique un técnico cualificado antes de encenderlo otra vez.
- NO utilice productos químicos para limpiar el aparato. Dañan el barniz. Tan solo límpielo con un trapo seco.
- Manténgalo lejos de equipos electrónicos ya que pueden producir interferencias.
- Solo utilice recambios originales para las reparaciones, de otro modo pueden producirse daños serios y/o radiaciones peligrosas.
- Apague el aparato antes de desconectarlo de la toma de corriente y/o de otros equipos. Desconecte todos los cables y conexiones antes de mover el aparato.
- Asegúrese de que el cable de alimentación no puede dañarse cuando la gente lo pise. Compruebe el cable de alimentación antes de cada uso por si hay daños o defectos.
- El voltaje de funcionamiento es 220-240Vca/50Hz. Compruebe que la toma de corriente coincide. Si tiene que viajar, asegúrese de que el voltaje del país es el adecuado para este aparato.
- Guarde el embalaje original para poder transportar el aparato en condiciones seguras.



Esta señal advierte al usuario de la presencia de alto voltaje en el interior de la carcasa y que es de la suficiente magnitud como para producir una descarga eléctrica.



Esta señal advierte al usuario de que el manual contiene instrucciones importantes que han de leerse y seguirse al pie de la letra.

NOTA: Para asegurarse de que el aparato funcione correctamente, debe usarse en ambientes a una temperatura de entre 5°C/41°F y 35°C/95°F.



Los productos electrónicos no pueden tirarse a la basura normal. Por favor lleve este producto a un centro de reciclaje. Pregunte a la autoridad local en caso de duda. Las especificaciones son generales. Los valores actuales pueden variar de una unidad a otra. Las especificaciones pueden variar sin previo aviso.

Nunca intente reparar usted mismo este equipo. Esta manipulación anulará la garantía. No realice cambios en la unidad. Esta manipulación anulará la garantía. Esta garantía no es aplicable en caso de accidente o daños ocasionados por uso indebido del aparato o mal uso del mismo. Power Dynamics no se hace responsable de daños personales causados por el no seguimiento de las normas e instrucciones de este manual. Esto es aplicable también a los daños de cualquier tipo.

INSTRUCCIONES DE DESEMBALAJE

PRECAUCIÓN! Inmediatamente después de recibir el producto, desembale cuidadosamente el cartón, compruebe el contenido para asegurarse de que todas las partes están presentes y se han recibido en buenas condiciones. Notifique al remitente inmediatamente y retenga el material de embalaje para la inspección si cualesquiera partes aparecen dañadas o el paquete sí mismo demuestra muestras de mala manipulación. Guarde el paquete y todos los materiales de embalaje. En el caso de que el producto se devuelva a la fábrica, es importante que el producto sea devuelto en la caja original de fábrica y embalaje.

Si el dispositivo ha estado expuesto a fluctuaciones drásticas de la temperatura (por ejemplo, después del transporte), no lo encienda inmediatamente. El agua de condensación resultante podría dañar su dispositivo. Deje el dispositivo apagado hasta que haya alcanzado la temperatura ambiente.

FUENTE DE ALIMENTACIÓN

En la etiqueta en la parte posterior del producto se indica a que tipo de fuente de alimentación debe estar conectado. Compruebe que la tensión de red corresponde a ésta, todas las demás tensiones pueden dañar el efecto de luz irremediablemente. El producto debe estar conectado directamente a la red para ser utilizado. No hay regulador ni fuente de alimentación ajustable.



Siempre conecte el dispositivo a un circuito protegido (disyuntor o fusible). Asegúrese de que el dispositivo tenga una toma de tierra eléctrica adecuada para evitar el riesgo de electrocución o incendio.

ELEMENTOS DE CONTROL

1. Jacks de inserción

Estos conectores se pueden utilizar para insertar un dispositivo de procesamiento de señales externo entre el ecualizador y el atenuador del canal de entrada monoaural correspondiente. Los jacks de inserción son ideales para conectar dispositivos como ecualizadores gráficos, compresores o filtros de ruido en los canales correspondientes.

2. Entrada LINEA

Entradas de línea de jack balanceadas de 6,3 mm (¼"). Puede conectar los auriculares balanceados o no balanceados a estas tomas.

3. Entrada MIC

Entradas jack XLR balanceadas.

4. Indicador 48V

El LED rojo + 48V se ilumina cuando se conecta alimentación phantom. Se requiere para operar micrófonos de condensador.

5. Phantom +48V

Este conmutador activa y desactiva la alimentación phantom. Cuando el interruptor está encendido el mezclador suministra alimentación phantom de + 48V a todos los canales que tienen tomas de entrada XLR. Encienda este interruptor cuando utilice uno o más micrófonos condensadores con alimentación phantom.

6. Control TRIM

Ajusta el nivel de la señal de entrada. Para obtener el mejor equilibrio entre la relación S / N y el rango dinámico, ajuste la ganancia de manera que el indicador de pico se ilumine ocasionalmente y brevemente en los transitorios de entrada más altos. La escala de -60 a +10 es el rango de ajuste de entrada MIC. La escala de 40 a +10 es el rango de ajuste de entrada de línea.

7. Indicador LED

Marca la señal de entrada.

8. Interruptor salida baja

Este conmutador activa o desactiva el HPF. Para activar el HPF, el HPF corta las frecuencias por debajo de 75Hz.

9. Ecualizador 3-Bandas

El ecualizador de tres bandas ajusta las bandas de frecuencia alta, media y baja del canal. Ajustar el mando a la posición "O" produce una respuesta plana en la banda correspondiente. Al girar la perilla hacia la derecha se aumenta la banda de frecuencia correspondiente, mientras que girando a la izquierda se atenúa la banda.

10. Control Aux

Los buses de control y de efecto (envíos Aux) emiten sus señales a través de un control de uno o más canales y suman estas señales a un llamado bus. Esta señal de bus se envía a un conector de envío auxiliar (para aplicaciones de monitorización: Mon Out) y, a continuación, se enruta, por ejemplo, a un altavoz de monitor activo o a un dispositivo de efecto externo. En este último caso, el retorno de los efectos puede ser devuelto a la consola a través de los conectores de retorno auxiliar. Todos los buses del monitor y del efecto son mono, se golpean en el poste EQ y la amplificación de la oferta de hasta +15dB.

11. Interruptor Pre

Cuando se presiona el interruptor Pre, el envío auxiliar asociado toma el pre-fader.

12. Control FX/AUX

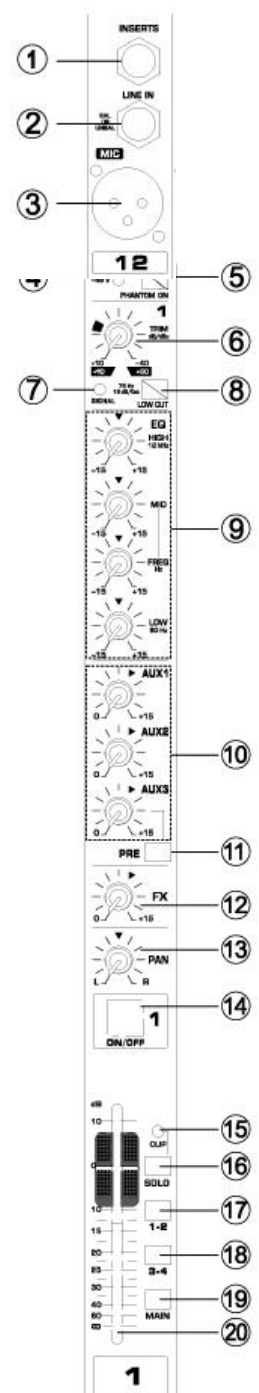

El envío auxiliar marcado FX ofrece una ruta directa al procesador de efectos incorporado y es por lo tanto post-fader y post-mute.

13. Control PAN

El control PAN determina la posición de la señal del canal dentro de la imagen estéreo. Al trabajar con subgrupos, puede utilizar el control PAN para asignar la señal a una sola salida, lo que le da una flexibilidad adicional en las situaciones de grabación. Por ejemplo, al enrutar a los subgrupos 3 y 4, el desplazamiento a la izquierda dura sólo enviará la señal a la salida de grupo 3 y el desplazamiento a la derecha dura sólo se dirigirá a la salida de grupo 4.

14. Interruptor ON/OFF

Active este interruptor para enviar la señal a los buses. El interruptor se ilumina en naranja cuando está encendido.

15. Led CLIP

El pico-led se enciende cuando la señal de entrada es demasiado alta. Si esto sucede, retroceda el control TRIM y, si es necesario, compruebe el ajuste del canal EQ.

16. Interruptor Solo

El interruptor solo se utiliza para encaminar la señal del canal al bus solo (Solo In Place) o al bus PFL (Pre Fader Listen). Esto le permite escuchar una señal de canal sin afectar la señal de salida principal. La señal que escucha se toma antes del control panorámico (PFL, mono) o después del fader panorámico y canal.

17. Interruptor SUB 1-2

El interruptor SUB envía la señal a los subgrupos correspondientes.

18. Interruptor SUB 3-4

El interruptor SUB envía la señal a los subgrupos correspondientes.

19. Interruptor principal

Este interruptor alinea la señal principal.

20. Canal Fader

Ajusta el nivel de la señal del canal. Utilice estos faders para ajustar el equilibrio entre los distintos canales.

21. Función BT

Conecte el teléfono móvil o la tableta. Conexión: Pulse el "interruptor de conexión" durante dos segundos, luego el LED de la señal se enciende, utilice su teléfono móvil o tableta y elija "MIXER-01" Conexión BT.

22. A. Nivel de luz de efecto

Muestra el nivel de efecto más fuerte.

B. Visualización del efecto

Muestra el tipo de efecto

C. Ventana de reproducción mp3

Muestra el tiempo MP3, el nombre de la canción y otras instrucciones de reproducción.

23. Control FX

El envío auxiliar marcado FX ofrece una ruta directa al procesador de efectos incorporado y es por lo tanto post-fader y post-mute.

24. Program Dial

Puede seleccionar el preset de efecto girando el control de programa. La pantalla parpadeará con el número del preset actual. Para recuperar el preset seleccionado, pulse el botón; El parpadeo se detiene. También puede recuperar el preset seleccionado con el pedal.

25. Control Aux

Con este fader puede controlar la salida jack de Aux.

26. Mute LED

Indica que canal está muteado.

27. Ecuador 9-Bands

El ecualizador estéreo gráfico le permite adaptar el sonido a la acústica de la sala.

28. Retorno Stereo

Ajusta el nivel al que quiere recibir la señal en los jacks de retorno (L y R), se envía al stereo L/R bus.

29. Control CD/PC

Ajusta el nivel de la señal enviada desde las tomas CD IN. Control de sonido y entrada de audio USB de la computadora.

30. Interruptor MP3 igual que No. 14.

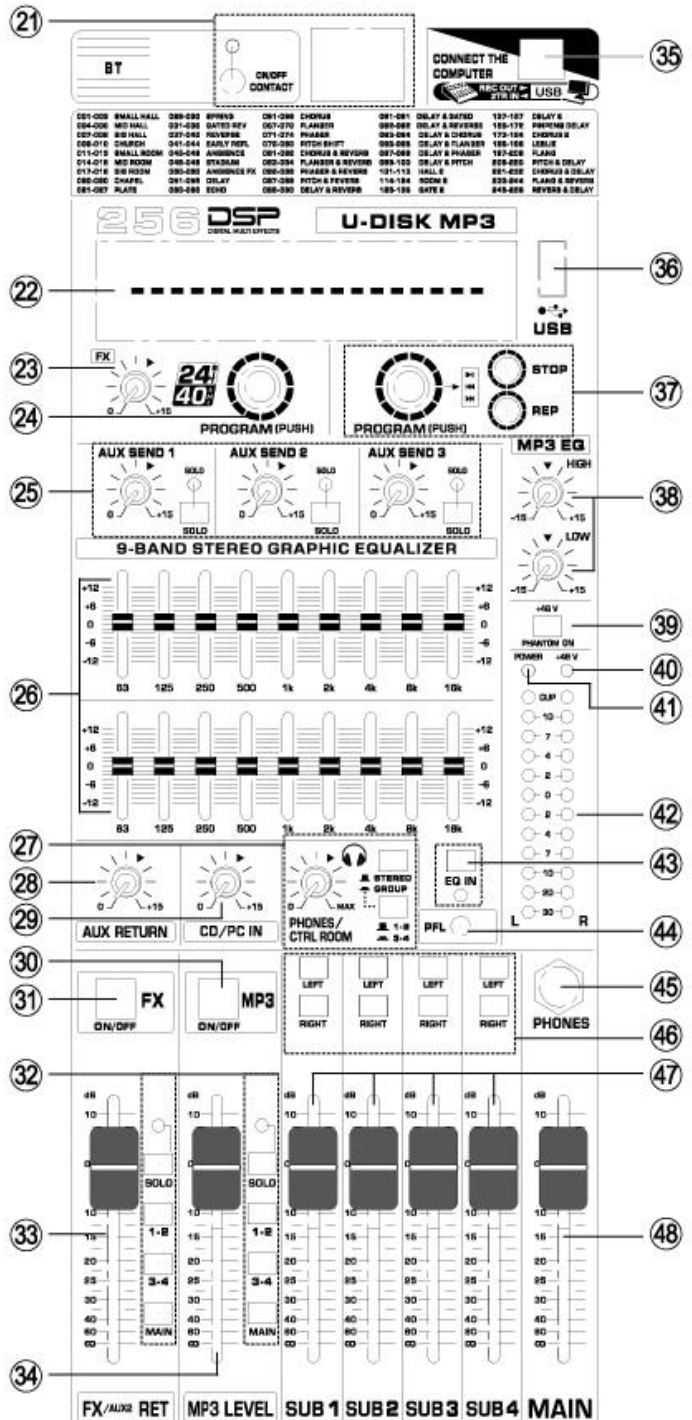

- 31. Interruptor FX igual que No. 14.**
- 32. Igual que No. 15,16,17,18,19**
- 33. Fader envoi FX**
Nivel de señal de entrada de efectos de control y entrada de entrada de envío de FX.
- 34. MP3 Fader**
Controla el nivel de señal de entrada del efecto.
- 35. Conexión usb - pc**
Línea de cable USB utilizada para contactar con la computadora y el mezclador. El mezclador podría reproducir el audio de la computadora y la computadora podría grabar el audio de la salida del mezclador.
- 36. Puerto USB**
USB: se puede reproducir a través de U-DISK
- 37. Comandos MP3/BT**
STOP: Pulse brevemente para detener la reproducción. Pulse durante segundos para grabar, y pulse 2 segundos para detener la grabación.
PREV / NEXT: Activación del control de programa.
PLAY: Pulse el mando de programación.
REP: Repite una o todas las pistas.
- 38. MP3 EQ**
El ecualizador de dos bandas ajusta el nivel de las dos bandas de reproductor de MP3.
- 39. Phantom +48V**
Este conmutador activa y desactiva la alimentación phantom. Cuando el interruptor está encendido el mezclador suministra alimentación phantom de + 48V a todos los canales que tienen tomas de entrada XLR. Encienda este interruptor cuando utilice uno o más micrófonos condensadores con alimentación.
- 40. Indicador 48V**
El LED rojo + 48V se ilumina cuando se conecta alimentación phantom. Se requiere para operar micrófonos de condensador
- 41. Indicador de Power**
Este indicador se ilumina cuando se enciende la unidad.
- 42. VU-Meter**
Muestra la señal de salida.
- NOTA:** El segmento "0" corresponde al nivel nominal de salida. El indicador de pico se ilumina en rojo cuando la salida alcanza el nivel de recorte.
- 43. Interruptor EQ**
Utilice este interruptor para activar el ecualizador gráfico.
- 44. Indicador PFL**
Cuando abre el monitor, PFL se ilumina.
- 45. Auriculares**
Conector de entrada de 6,3 mm (¼ ") para conectar un auricular.
- 46. Sub hacia interruptor principal**
Si este interruptor está encendido, el mezclador envía las señales procesadas por los subfaders en el bus estéreo.
- 47. Sub Fader 1-4**
Ajusta el nivel de señal enviado a Sub Out (1-4 salidas)).
- 48. Fader mezcla principal**
Control del nivel de salida de la mezcla principal.

FRANÇAIS

Nous vous remercions d'avoir acheté un produit Power Dynamics. Veuillez lire la présente notice avant l'utilisation afin de pouvoir en profiter pleinement.

Veuillez lire la notice avant toute utilisation. Respectez impérativement les instructions afin de continuer à bénéficier de la garantie. Prenez toutes les précautions nécessaires pour éviter tout incendie ou décharge électrique. Seul un technicien spécialisé peut effectuer les réparations. Nous vous conseillons de conserver la présente notice pour pouvoir vous y reporter ultérieurement.

- Avant d'utiliser l'appareil, prenez conseil auprès d'un spécialiste. Lors de la première mise sous tension, il est possible qu'une odeur soit perceptible. C'est normal, l'odeur disparaîtra peu de temps après.
- L'appareil contient des composants porteurs de tension. N'OUVREZ JAMAIS le boîtier.
- Ne placez pas des objets métalliques ou du liquide sur l'appareil, cela pourrait causer des décharges électriques et dysfonctionnements..
- Ne placez pas l'appareil à proximité de sources de chaleur, par exemple radiateur. Ne positionnez pas l'appareil sur une surface vibrante. N'obtenez pas les ouïes de ventilation.
- L'appareil n'est pas conçu pour une utilisation en continu.
- Faites attention au cordon secteur, il ne doit pas être endommagé.
- Lorsque vous débranchez l'appareil de la prise secteur, tenez-le par la prise, ne tirez jamais sur le cordon.
- Ne branchez pas et ne débranchez pas l'appareil avec les mains mouillées.
- Seul un technicien spécialisé peut remplacer la fiche secteur et / ou le cordon secteur.
- Si l'appareil est endommagé et donc les éléments internes sont visibles, ne branchez pas l'appareil, NE L'ALLUMEZ PAS. Contactez votre revendeur. NE BRANCHEZ PAS l'appareil à un rhéostat ou un dimmer.
- Pour éviter tout risque d'incendie ou de décharge électrique, n'exposez pas l'appareil à la pluie ou à l'humidité.
- Seul un technicien habilité et spécialisé peut effectuer les réparations
- Branchez l'appareil à une prise secteur 220-240 Vac/50 Hz avec terre, avec un fusible 10-16 A.
- Pendant un orage ou en cas de non utilisation prolongée de l'appareil, débranchez l'appareil du secteur.
- En cas de non utilisation prolongée de l'appareil, de la condensation peut être créée. Avant de l'allumer, laissez l'appareil atteindre la température ambiante. Ne l'utilisez jamais dans des pièces humides ou en extérieur.
- Afin d'éviter tout accident en entreprise, vous devez respecter les conseils et instructions.
- N'allumez pas et n'éteignez pas l'appareil de manière répétée. Cela réduit sa durée de vie.
- Conservez l'appareil hors de la portée des enfants. Ne laissez pas l'appareil sans surveillance.
- N'utilisez pas d'aérosols pour nettoyer les interrupteurs. Les résidus créent des dépôts et de la graisse. En cas de dysfonctionnement, demandez conseil à un spécialiste.
- Ne forcez pas les réglages.
- L'appareil contient un haut-parleur pouvant engendrer des champs magnétiques. Tenez cet appareil à 60 cm au moins d'un téléviseur ou ordinateur.
- Cet appareil contient un accumulateur rechargeable au plomb. Rechargez-le tous les trois mois en cas de non utilisation prolongée de l'appareil sinon l'accumulateur pourrait être endommagé.
- Si l'accumulateur est endommagé, remplacez-le par un accumulateur de même type et déposez l'ancien accumulateur dans un container de recyclage adapté.
- Si l'appareil est tombé, faites-le toujours vérifier par un technicien avant de le rallumer.
- Pour nettoyer l'appareil, n'utilisez pas de produits chimiques qui abîment le revêtement, utilisez uniquement un tissu sec.
- Tenez toujours l'appareil éloigné de tout équipement électrique pouvant causer des interférences.
- Pour toute réparation, il faut impérativement utiliser des pièces d'origine, sinon il y a risque de dommages graves et / ou de radiations dangereuses.
- Eteignez toujours l'appareil avant de le débrancher du secteur et de tout autre appareil. Débranchez tous les cordons avant de déplacer l'appareil.
- Assurez-vous que le cordon secteur n'est pas abîmé si des personnes viennent à marcher dessus. Avant toute utilisation, vérifiez son état.
- La tension d'alimentation est de 220-240Vac/50 Hz. Vérifiez la compatibilité. Si vous voyagez, vérifiez que la tension d'alimentation du pays est compatible avec l'appareil.
- Conservez l'emballage d'origine pour pouvoir transporter l'appareil en toute sécurité.



Ce symbole doit attirer l'attention de l'utilisateur sur les tensions élevées présentes dans le boîtier de l'appareil, pouvant engendrer une décharge électrique.



Ce symbole doit attirer l'attention de l'utilisateur sur des instructions importantes détaillées dans la notice, elles doivent être lues et respectées.

Cet appareil porte le symbole CE. Il est interdit d'effectuer toute modification sur l'appareil. La certification CE et la garantie deviendraient caduques !

NOTE: Pour un fonctionnement normal de l'appareil, il doit être utilisé en intérieur avec une plage de température maximale autorisée entre 5°C/41°F et 35°C/95°F.



Ne jetez pas les produits électriques dans la poubelle domestique. Déposez-les dans une décharge. Demandez conseil aux autorisés ou à votre revendeur. Données techniques réservées. Les valeurs actuelles peuvent varier d'un produit à l'autre. Tout droit de modification réservé sans notification préalable.

N'essayez pas de réparer l'appareil vous-même. Vous perdriez tout droit à la garantie. Ne faites aucune modification sur l'appareil. Vous perdriez tout droit à la garantie. La garantie deviendrait également caduque en cas d'accidents ou dommages causés par une utilisation inappropriée de l'appareil ou un non respect des consignes présentes dans cette notice. Power Dynamics ne pourrait être tenu responsable en cas de dommages matériels ou corporels causés par un non respect des consignes de sécurité et avertissements. Cela est également valable pour tous les dommages quelle que soit la forme.

INSTRUCTIONS DE DEBALLAGE

ATTENTION ! Dès réception, déballez avec précaution ; vérifiez le contenu du carton pour vous assurer que tout est bien présent et en bon état. En cas de dégât pendant le transport ou si l'emballage présente des dommages, faites immédiatement des réserves auprès du transporteur. Conservez l'emballage et tous les éléments de calage. En cas de retour au fournisseur, il est important de retourner le produit avec l'emballage d'origine.

Si l'appareil a été exposé à des fluctuations importantes de température (après le transport), ne l'allumez pas immédiatement. La condensation créée peut endommager l'appareil. Laissez l'appareil éteint jusqu'à ce qu'il atteigne la température ambiante.

ALIMENTATION

Vous trouvez sur l'étiquette à l'arrière de l'appareil, le type d'alimentation à utiliser. Vérifiez que la tension d'alimentation corresponde à celle mentionnée. Toute autre alimentation peut endommager l'appareil. Reliez l'appareil au secteur, il est prêt à être utilisé. En aucun cas, vous ne devez utiliser de dimmer ou d'alimentation réglable.



Reliez toujours l'appareil à un circuit protégé (coupe-circuit ou fusible). Assurez-vous que l'appareil dispose d'une mise à la terre adéquate pour éviter tout risque d'électrocution ou incendie.

ELEMENTS DE REGLAGE

1. Prises Insert

Ces prises peuvent être utilisées pour insérer un appareil externe de traitement de signal entre l'égaliseur et le fader du canal d'entrée correspondant. Prises adaptées pour brancher des égaliseurs graphiques, compresseurs, Noise Filters dans les canaux correspondants.

2. Entrée LINE Input

Entrée jack 6,35mm symétrique. Vous pouvez brancher des prises symétriques ou asymétriques.

3. Entrée MIC Input

Entrée XLR symétrique

4. Témoin 48V

La LED rouge brille lorsque l'alimentation fantôme est activée. L'alimentation fantôme est nécessaire pour utiliser des microphones à condensateur.

5. Alimentation fantôme +48V

Interrupteur pour activer / désactiver l'alimentation fantôme. Si l'interrupteur est sur ON, la table de mixage délivre une alimentation fantôme +48 V à tous les canaux avec entrées XLR. Activez l'interrupteur si vous utilisez un ou plusieurs microphones à condensateur à alimentation fantôme

6. Réglage TRIM Control

Pour régler le niveau de signal d'entrée. Pour avoir le meilleur équilibre entre le rapport signal / bruit et la plage de dynamique, réglez le gain pour que le témoin 9 ne brille qu'occasionnellement et brièvement pour des entrées fortes. L'échelle -60 à +10 est la plage de réglage d'entrée MIC. La plage 40 à +10 est la plage de réglage d'entrée ligne.

7. Témoin LED

Vérifie le signal d'entrée.

8. Interrupteur Low Out

Activation et désactivation du filtre Low Cut : s'il est activé, les fréquences sous 75 Hz sont supprimées.

9. Egaliseur

Pour régler la plage des aigus, médiums et graves. En mettant le bouton sur la position "O", vous obtenez une réponse plate dans la bande correspondante. En tournant le réglage vers la droite, vous augmentez la bande de fréquence correspondante, en le tournant vers la gauche, vous diminuez.

10. Réglage Aux

Les bus Monitor et d'effet (Aux Send) émettent leurs signaux via une commande d'un ou plusieurs canaux et additionnent ces signaux en un bus. Ce signal de bus est envoyé à un connecteur Aux Send (pour les applications de monitoring : Mon Out) puis dirigé, par exemple, vers un haut-parleur monitoring ou un appareils à effets externe. Dans ce dernier cas, le retour d'effets peut alors être ramené dans la console via les connecteurs Aux Return. Tous les bus Moniteur et d'effet sont mono, ils passent dans l'égaliseur et offrent une amplification de + 15dB.

11. Interrupteur Pre

Lorsque l'interrupteur est enfoncé, le signal Aux Send associé est pris en pré-fader.

12. Réglage FX

Réglage Aux Send repéré FX offre une voie directe vers le processeur d'effets intégré et est donc post-fader et post-mute.

13. Réglage PAN

Réglage PAN pour définir la position du signal dans l'image stéréo. Si vous travaillez avec des sous-groupes, vous pouvez utiliser le réglage PAN pour assigner le signal à uniquement une sortie, ce qui vous donne plus de flexibilité lors d'enregistrements. Par exemple, lors de l'acheminement vers les sous-groupes 3 et 4, le panoramique gauche

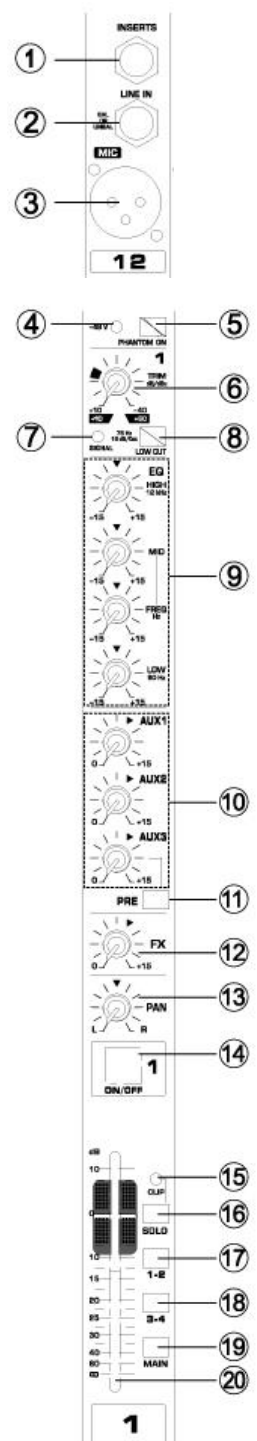

dur dirigera le signal vers la sortie de groupe 3 uniquement et le panoramique de droite dure se dirigera uniquement vers la sortie de groupe 4.

14. Interrupteur ON/OFF

Interrupteur pour envoyer le signal aux bus. Il brille alors en orange.

15. LED Clip

Brille lorsque le signal d'entrée est trop élevé. Si c'est le cas, tournez le réglage TRIM dans l'autre sens pour diminuer et si besoin, vérifiez le réglage du canal EQ.

16. Solo Switch

L'interrupteur Solo est utilisé pour diriger le signal vers le bus Solo (Solo In Place) ou vers le bus PFL (Pre Fader Listen). Cela permet d'écouter un signal sans affecter le signal de sortie général. Le signal que vous entendez est pris soit avant le réglage PAN (PFL, mono), soit après le Pan et le fader du canal.

17. Interrupteur SUB 1-2

L'interrupteur SUB dirige le signal vers les sous-groupes correspondants.

18. Interrupteur SUB 3-4

L'interrupteur SUB dirige le signal vers les sous-groupes correspondants.

19. Interrupteur Main

Interrupteur pour aligner le master.

20. Fader canal

Pour régler le niveau du canal. Utilisez ce fader pour régler la balance entre les différents canaux.

21. Fonction BT

Pour téléphone mobile ou tablette.

Branchement : appuyez sur l'interrupteur pendant deux secondes ; la LED brille ; utilisez votre téléphone mobile ou tablette et sélectionnez la connexion "MIXER-01".

22. A. Affichage niveau Effet

Indique le niveau d'effet.

B. Affichage Effet

Indique le type d'effet

C. Fenêtre Mp3 Play

Indique la durée MP3, le titre de la chanson et autre instruction de lecture.

23. FX Control

Les prises Aux Send (FX) portent le mixage auxiliaire principal (des commandes FX du canal). Vous pouvez le connecter à un appareil d'effets externe pour traiter le bus FX. Le signal traité peut ensuite être ramené de l'appareil à effets dans les prises stéréo Aux Return.

24. Program Dial

Vous pouvez sélectionner le préréglage de l'effet en tournant le réglage ; l'affichage indique le numéro du preset actuel. Pour rappeler le preset sélectionné, appuyez sur la touche ; l'affichage ne brille plus. Vous pouvez également appeler le preset sélectionné avec le pédalier.

25. Réglage Aux

Pour régler la sortie Aux.

26. 9 Egaliseur graphique stéréo 9 bandes

Pour adapter le son à l'acoustique de la pièce.

27. Niveau casque

Pour régler le niveau de sortie du casque.

28. Aux return Stéréo

Réglage du niveau auquel le signal est reçu aux prises Return, est envoyé au bus stéréo L/R.

29. Réglage CD/PC

Pour régler le niveau du signal envoyé depuis les prises CD IN. Réglage entrée audio USB et son d'un ordinateur

30. Interrupteur MP3 Identique à No. 14.

31. Interrupteur FX Identique à No. 14.

32. Identique à No. 15,16,17,18,19

33. Fader FX Send

Fader pour gérer le niveau de signal d'entrée d'effet et entrée Send FX.

34. Fader MP3

Pour régler le niveau de signal d'entrée.

35. Prise USB

Utiliser un cordon USB pour relier la table et un ordinateur. La table peut lire l'audio de l'ordinateur et l'ordinateur peut enregistrer la sortie audio de la table.

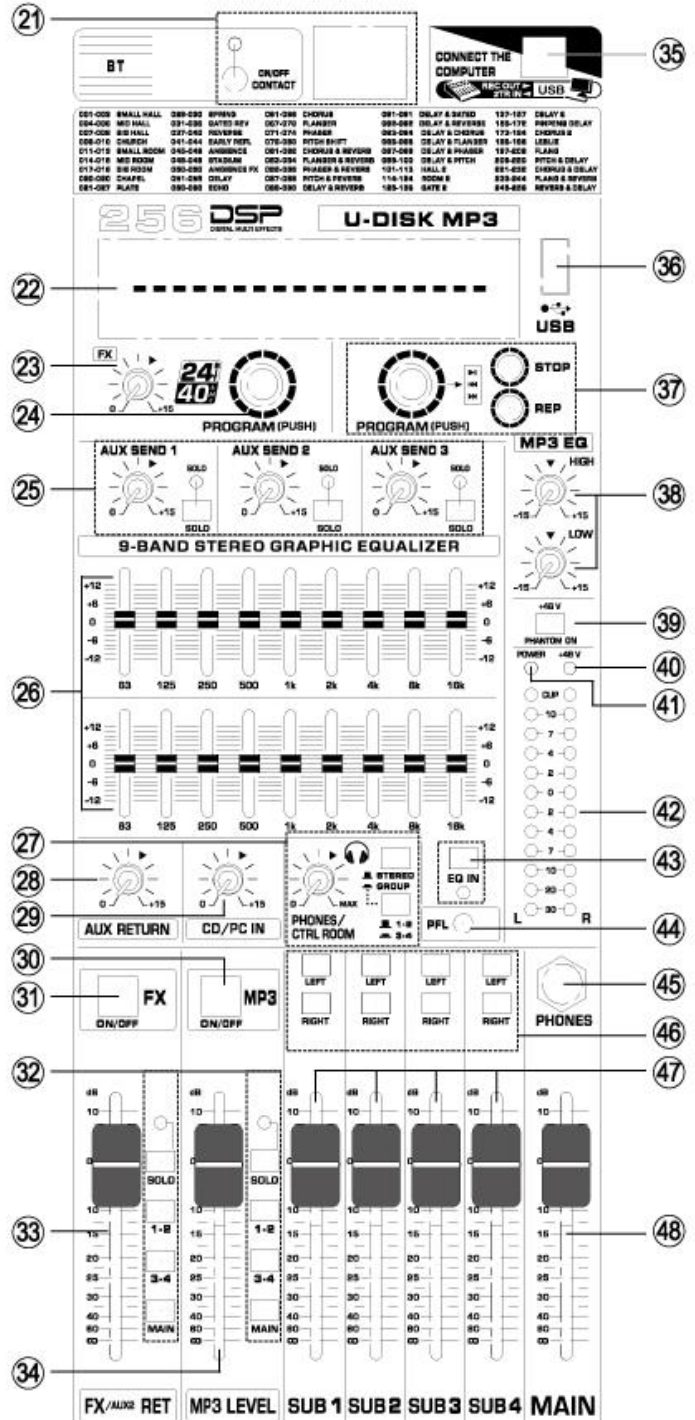

36. USB Port

USB: can be play through U-DISK

37. Réglages MP3/BT

STOP: Appuyez brièvement deux fois pour arrêter la lecture. Pour l'enregistrement, maintenez enfoncé, appuyez deux secondes également pour arrêter l'enregistrement.

PREV / NEXT: Bouton de réglage.

PLAY: appuyer pour lire.

Program Dial

Vous pouvez sélectionner le préréglage de l'effet en tournant le réglage ; l'affichage indique le numéro du preset actuel. Pour rappeler le preset sélectionné, appuyez sur la touche ; l'affichage ne brille plus

38. MP3 EQ

L'égaliseur 2 bandes règle le niveau du lecteur MP3/BT 2 bandes.

39. Alimentation fantôme +48V

Interrupteur pour activer / désactiver l'alimentation fantôme. Si l'interrupteur est sur ON, la table de mixage délivre une alimentation fantôme +48 V à tous les canaux avec entrées XLR. Activez l'interrupteur si vous utilisez un ou plusieurs microphones à condensateur à alimentation fantôme.

40. Témoin 48V

La LED rouge brille lorsque l'alimentation fantôme est activée. L'alimentation fantôme est nécessaire pour utiliser des microphones à condensateur.

41. Témoin Power

Témoin de fonctionnement : brille lorsque l'appareil est allumé.

42. VU-mètre

VU-mètre affichant le signal de sortie.

NOTE: Le segment "0" correspond au niveau de sortie nominal. Le témoin Peak brille en rouge lorsque le niveau de la sortie atteint le niveau d'écrêtage.

43. Interrupteur EQ

Pour activer l'égaliseur graphique.

44. Témoin PFL

Lorsque la fonction PFL est activée, le témoin brille.

45. Entrée casque

Prise jack 6,35mm pour brancher un casque.

46. Interrupteurs Sub to Main

Lorsque l'interrupteur est activé, la table de mixage envoie les signaux traités par les faders Sub sur le bus stéréo.

47. Faders Sub 1-4

Pour régler le niveau de signal envoyé à Sub Out (prises 1-4).

48. Fader Main Mix

Faders de grande précision pour régler le niveau de sortie du Main Mix.

CABLE CONNECTIONS

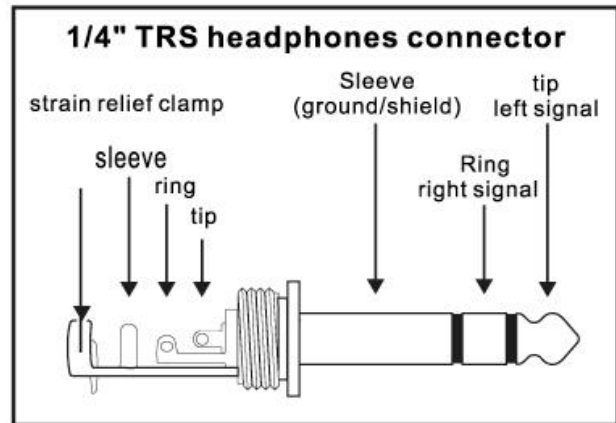
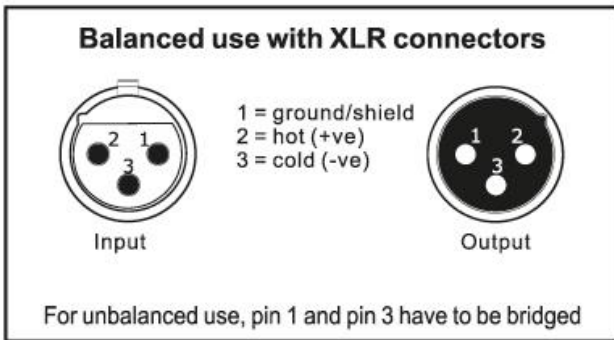
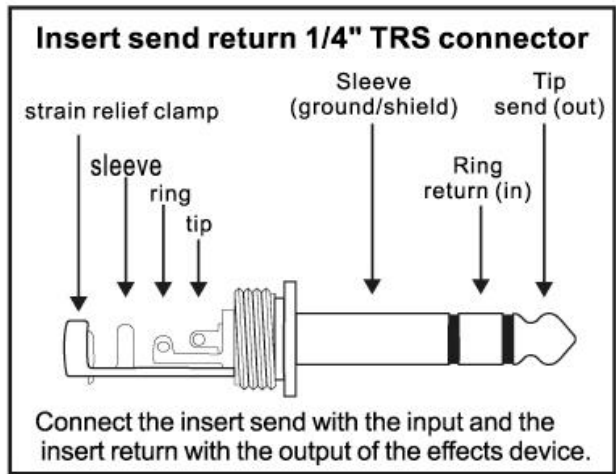
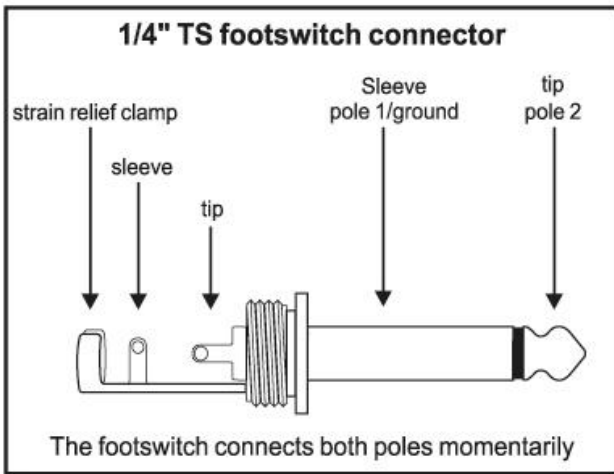
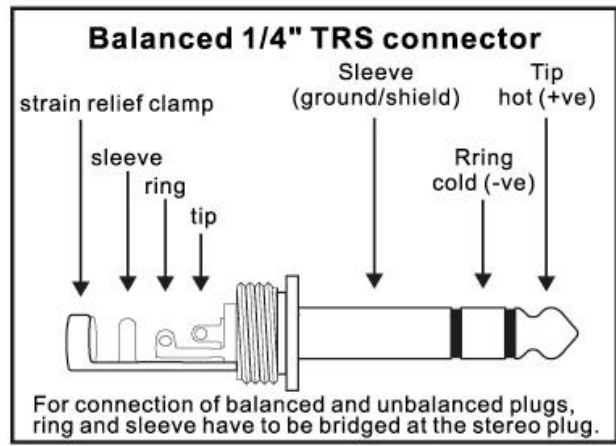
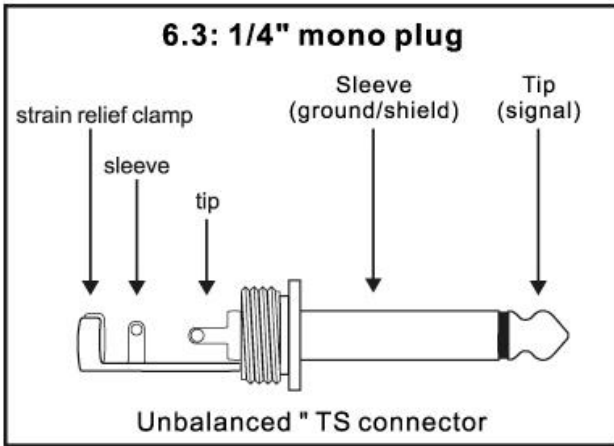

INSTALLATION

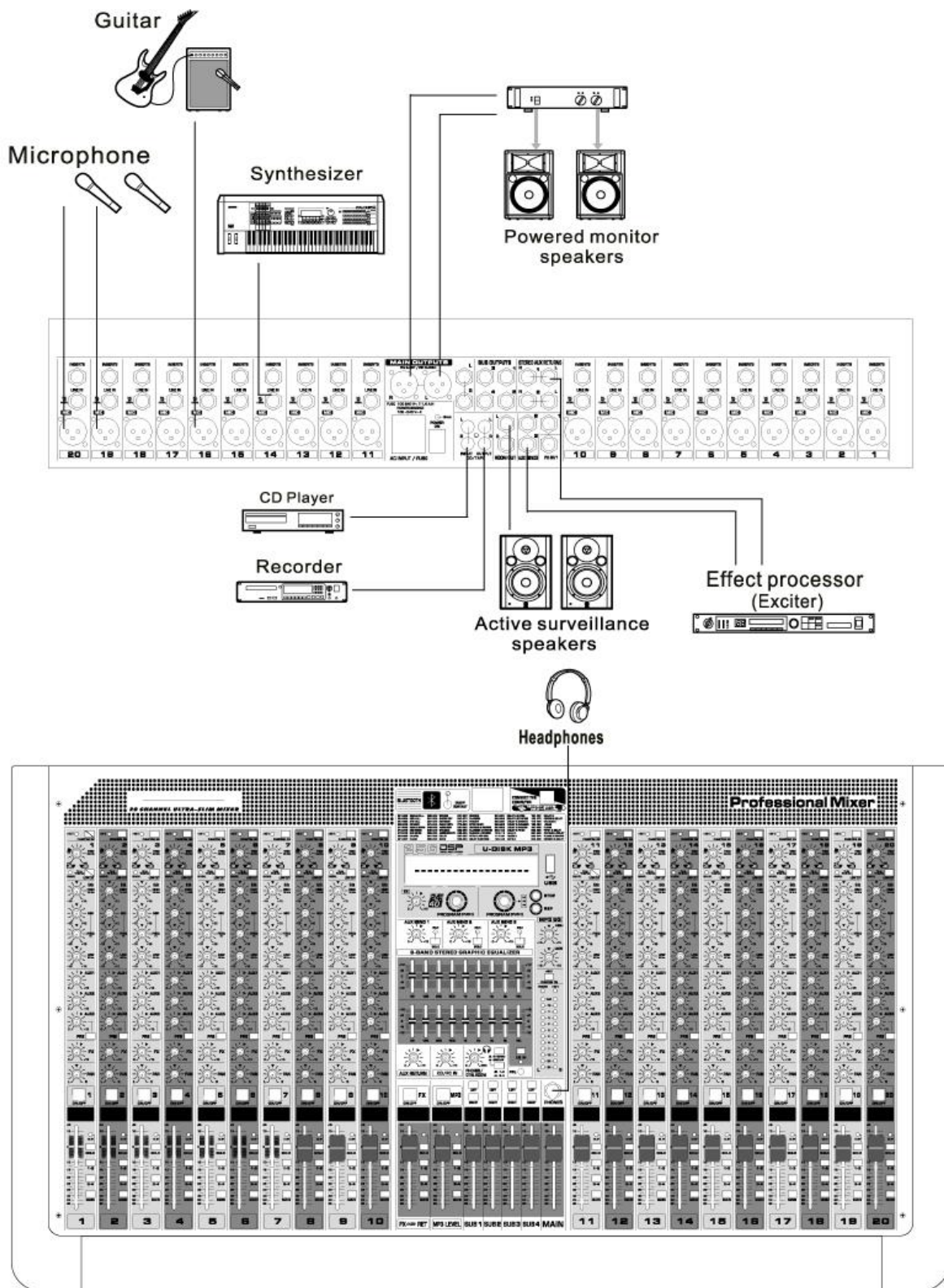

SPECIFICATIONS

MICROPHONE INPUTS (XENYX MIC PREAMP)

Type	XLR, electronically balanced, discrete input circuit
Mic E.I.N. (20 Hz - 20 kHz)	
@ 0 Ω source resistance	-134 dB / 135.7 dB A-weighted
@ 50 Ω source resistance	-131 dB / 133.3 dB A-weighted
@ 150 Ω source resistance	-129 dB / 130.5 dB A-weighted
Frequency response	<10 Hz - 150 kHz (-1 dB), <10 Hz - 200 kHz (-3 dB)
Gain range	+10 to +60 dB
Max. input level	+12 dBu @ +10 dB Gain
Impedance	approx. 2.6 k Ω balanced
Signal-to-noise ratio	110 dB / 112 dB A-weighted (0 dBu In @ +22 dB gain)
Distortion (THD+N)	0.005% / 0.004% A-weighted
Line input	
Type	¼" TRS connector electronically balanced
Impedance	approx. 20 k Ω balanced 10 k Ω unbalanced
Gain range	-10 to +40 dB
Max. input level	30 dBu

FADE-OUT ATTENUATION¹ (CROSSTALK ATTENUATION)

Main fader closed	90 dB
Channel muted	89 dB
Channel fader closed	89 dB

FREQUENCY RESPONSE

Microphone input to main out	
<10 Hz - 90 kHz	+0 dB / -1 dB
<10 Hz - 160 kHz	+0 dB / -3 dB
Stereo inputs	
Type	¼" TRS connector, electronically balanced
Impedance	approx. 20 k Ω
Max. input level	+22 dBu
EQ mono channels	
Low	80 Hz / \pm 15 dB
Mid	100 Hz - 8 kHz / \pm 15 dB
High	12 kHz / \pm 15 dB
EQ stereo channels	
Low	80 Hz / \pm 15 dB
Low Mid	500 Hz / \pm 15 dB
High Mid	3 kHz / \pm 15 dB
High	12 kHz / \pm 15 dB
Aux sends	
Type	¼" TS connector, unbalanced
Impedance	approx. 120 Ω
Max. output level	+22 dBu

Stereo aux returns

Type	¼" TRS connector, electronically balanced
Impedance	approx. 20 k Ω bal. / 10 k Ω unbal.
Max. input level	+22 dBu

Main outputs

Type	XLR, electronically balanced and ¼" TRS balanced
1622FX only:	¼" TS connector unbalanced
Impedance	approx. 240 Ω symm. / 120 Ω unbalanced
Max. output level	+28 dBu +22 dBu

Control room outputs

Type	¼" TS connector unbalanced
Impedance	approx. 120 Ω
Max. output level	+22 dBu

Headphones outputs

Type	¼" TRS connector, unbalanced
Max. output level	+19 dBu / 150 Ω (+25 dBm)

DSP

Converter	24-bit Sigma-Delta, 64/128-times oversampling
Sampling rate	40 kHz

MAIN MIX SYSTEM DATA²

Noise

Main mix @ $-\infty$	-101 dB
Channel fader @ $-\infty$	-100 dB
Main mix @ 0 dB, Channel fader @ $-\infty$	-93 dB -96 dB -87 dB
Main mix @ 0 dB, Channel fader @ 0 dB	-81 dB -83 dB -80 dB

Power supply

Mains voltage	100 to 240 V~, 50/60 Hz
Fuse	100 - 240 V ~: T 1.6 A H 250 V
Mains connection	Standard IEC receptacle

The specifications are typical. The actual values can slightly change from one unit to the other. Specifications can be changed without prior notice.

The products referred to in this manual conform to the European Community Directives to which they are subject:

- Low Voltage (LVD) 2014/35/EU
- Electromagnetic Compatibility (EMC) 2014/30/EU
- Restriction of Hazardous Substances (RoHS) 2011/65/EU



Specifications and design are subject to change without prior notice..

www.tronios.com

Copyright © 2021 by TRONIOS the Netherlands